

# JVC



## COMPACT COMPONENT SYSTEM

SISTEMAS DE COMPONENTES COMPACTOS

SISTEMA DE COMPONENTE COMPACTO

# MX-K5

Consists of CA-MXK5 and SP-MXK5

Consta del CA-MXK5 e l SP-MXK5

Consta do CA-MXK5 e SP-MXK5

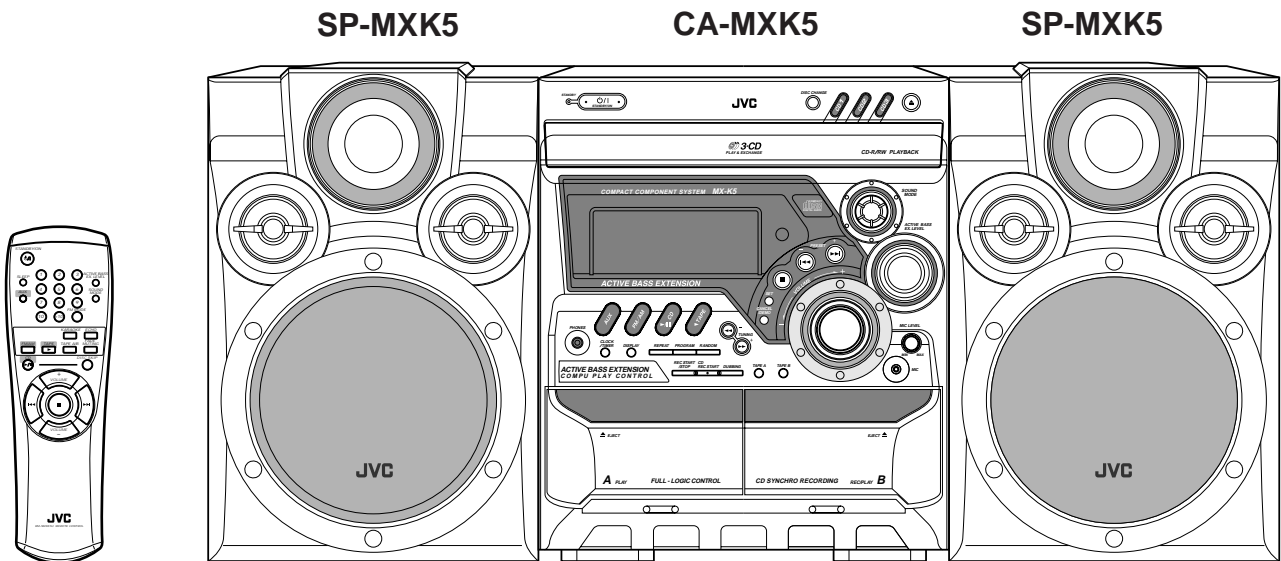

**COMPACT**  
**disc**  
DIGITAL AUDIO

## INSTRUCTIONS

MANUAL DE INSTRUCCIONES  
INSTRUÇÕES

### For Customer Use:

Enter below the Model No. and Serial No. which are located either on the rear, bottom or side of the cabinet. Retain this information for future reference.

Model No. \_\_\_\_\_

Serial No. \_\_\_\_\_

LVT0689-007A  
[UW]

## **Warnings, Cautions and Others Avisos, precauciones y otras notas Advertências, precauções e outras notas**

---

### **Caution — ⏻ switch!**

Disconnect the mains plug to shut the power off completely. The ⏻ switch in any position does not disconnect the mains line. The power can be remote controlled.

### **Precaución — Interruptor ⏻!**

Desconectar el cable de alimentación para desactivar la alimentación totalmente. Cualquier que sea la posición de ajuste del interruptor ⏻, la alimentación no es cortada completamente. La alimentación puede ser controlada remotamente.

### **Precaução — Interruptor ⏻!**

Desconectar o cabo de alimentação para desligar a alimentação por completo. Qualquer que seja a posição de ajuste do interruptor ⏻, a alimentação não é completamente cortada. A alimentação pode ser controlada remotamente.

**CAUTION**

To reduce the risk of electrical shocks, fire, etc.:

1. Do not remove screws, covers or cabinet.
2. Do not expose this appliance to rain or moisture.

**CAUTION**

- Do not block the ventilation openings or holes. (If the ventilation openings or holes are blocked by a newspaper or cloth, etc., the heat may not be able to get out.)
- Do not place any naked flame sources, such as lighted candles, on the apparatus.
- When discarding batteries, environmental problems must be considered and local rules or laws governing the disposal of these batteries must be followed strictly.
- Do not use this apparatus in a bathroom or places with water. Also do not place any containers filled with water or liquids (such as cosmetics or medicines, flower vases, potted plants, cups, etc.) on top of this apparatus.

**PRECAUCIÓN**

Para reducir riesgos de choques eléctricos, incendio, etc.:

1. No extraiga los tornillos, las cubiertas ni la caja.
2. No exponga este aparato a la lluvia o a la humedad.

**PRECAUCIÓN**

- No obstruya las rendijas o los orificios de ventilación. (Si las rendijas o los orificios de ventilación quedan tapados con un periódico, un trozo de tela, etc., no se podrá disipar el calor).
- No ponga sobre el aparato ninguna llama al descubierto, como velas encendidas.
- Cuando tenga que descartar las pilas, tenga en cuenta los problemas ambientales y observe estrictamente los reglamentos o las leyes locales sobre disposición de las pilas.
- No utilice este aparato en el cuarto de baño o en lugares donde hay agua. Tampoco coloque ningún recipiente que contenga agua u otros líquidos (frascos de cosméticos o medicinas, floreros, macetas, vasos, etc.) encima de este aparato.

**PRECAUÇÃO**

Para reduzir riscos de choques elétricos, incêndio, etc.:

1. Não remova parafusos e tampas ou desmonte a caixa.
2. Não exponha este aparelho à chuva nem à umidade.

**AVISO**

- Não obstrua as aberturas e orifícios de ventilação. (Se os orifícios ou aberturas de ventilação estiverem obstruídos por qualquer papel ou tecido, não haverá circulação do ar quente.)
- Não coloque nenhum objeto com chamas, como velas acesas, sobre o aparelho.
- Ao descartar as baterias, leve em consideração os problemas que possam ser causados ao meio ambiente e os regulamentos e leis locais e governamentais sobre recolhimento dessas baterias devem ser rigorosamente seguidos.
- Não utilize este aparelho em banheiros ou em locais com água. Além disso, não coloque nenhum recipiente com água ou qualquer tipo de líquido (como cosméticos ou remédios, vasos com flores, plantas, xícaras, etc.) sobre o aparelho.

**Caution: Proper Ventilation**

To avoid risk of electric shock and fire, and to prevent damage, locate the apparatus as follows:

- 1 Front: No obstructions and open spacing.
- 2 Sides/ Top/ Back: No obstructions should be placed in the areas shown by the dimensions below.
- 3 Bottom: Place on the level surface. Maintain an adequate air path for ventilation by placing on a stand with a height of 10 cm or more.

**Precaución: el aparato debe estar bien ventilado**

Para evitar posibles riesgos de descargas eléctricas e incendios y prevenir cualquier posible daño, coloque el aparato del modo siguiente:

- 1 Parte delantera: No ponga nada delante, deje el espacio libre.
- 2 Laterales/ parte superior/ parte trasera: No se debería colocar nada en las áreas y las distancias que se detallan a continuación.
- 3 Parte inferior: Coloque el aparato sobre una superficie recta. Debe haber buena circulación de aire; para ello, coloque el aparato sobre una base a una altura mínima de 10 cm.

**Precaução: Ventilação adequada**

Para evitar riscos de choques elétricos e incêndios, e prevenir avarias, instale o aparelho como segue:

- 1 Parte frontal: Sem obstruções e espaços abertos.
- 2 Partes laterais/Tampa/Posterior: Nenhuma obstrução deverá ser colocada entre as áreas cujas dimensões são indicadas abaixo.
- 3 Parte inferior: Instale-o sobre uma superfície plana. Deverá ser mantido espaço suficiente para a ventilação se este for instalado numa posição que tenha uma altura de 10 cm ou mais.

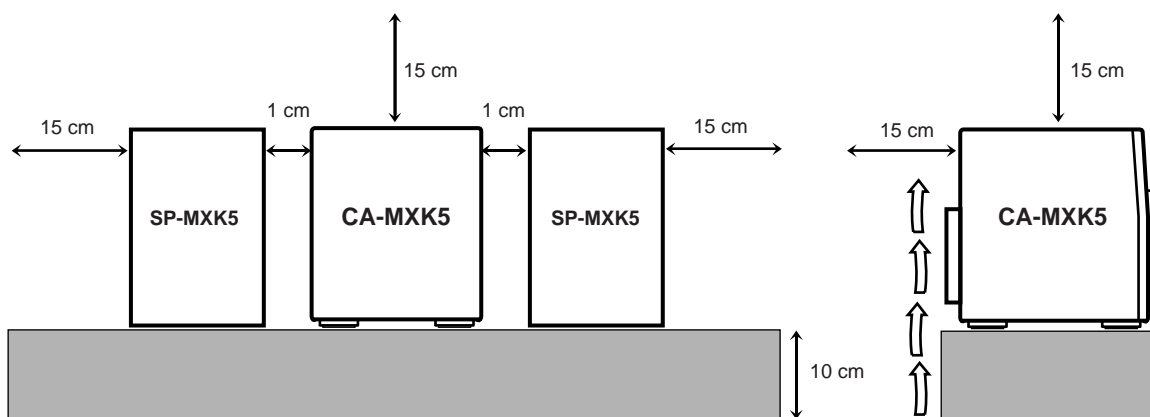

# IMPORTANT FOR LASER PRODUCTS / IMPORTANTE PARA PRODUCTOS LÁSER / IMPOTANTE PARA PRODUTOS LASER

## REPRODUCTION OF LABELS / REPRODUCCIÓN DE ETIQUETAS / REPRODUÇÃO DE ETIQUETAS

- |   |   |
|---|---|
| ① CLASSIFICATION LABEL, PLACED ON REAR ENCLOSURE                                | ② WARNING LABEL, PLACED INSIDE THE UNIT                           |
| ① ETIQUETA DE CLASIFICACIÓN, PEGADA EN LA PARTE POSTERIOR DE LA CAJA            | ② ETIQUETA DE ADVERTENCIA, PEGADA EN EL INTERIOR DE LA UNIDAD     |
| ① ETIQUETA DE CLASSIFICAÇÃO LOCALIZADA NA PARTE POSTERIOR DA CAIXA DO APARELHO. | ② ETIQUETA DE ADVERTÊNCIA LOCALIZADA NA PARTE INTERNA DA UNIDADE. |

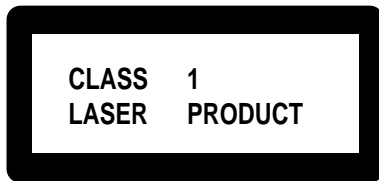

<b>DANGER:</b> Invisible laser radiation when open and interlock failed or defeated. AVOID DIRECT EXPOSURE TO BEAM. (e)	<b>WARNING:</b> Osynlig laserstråling når denna del är öppnad och spärren är urkopplad. Betrakta ej strålen. (s)	<b>ADVARSEL:</b> Usynlig laserstråling ved åbning, når sikkerhedsafbrydere er ude af funktion. Undgå udsættelse for stråling (d)	<b>VARO:</b> Avattaessa ja suojalukitus ohitettaessa olet alttiina näkymättömälle lasersäteilylle. Älä katso säteeseen. (f)
---	--	--	---

1. CLASS 1 LASER PRODUCT
2. **DANGER:** Invisible laser radiation when open and interlock failed or defeated. Avoid direct exposure to beam.
3. **CAUTION:** Do not open the top cover. There are no user serviceable parts inside the Unit; leave all servicing to qualified service personnel.

1. PRODUCTO LÁSER CLASE 1
2. **PELIGRO:** En el interior hay radiación láser invisible. Evite el contacto directo con el haz.
3. **PRECAUCIÓN:** No abra la tapa superior. En el interior de la unidad no existen piezas reparables por el usuario; deje todo servicio técnico en manos de personal calificado.

1. PRODUTO LASER CLASSE 1
2. **PERIGO:** O laser emite uma radiação invisível que é perigosa, caso o aparelho esteja aberto e a trava inoperante ou danificada. Evite exposição direta ao feixe dos raios.
3. **CUIDADO:** Não abra a caixa do aparelho. Não existem peças reparáveis pelo usuário na parte interna da unidade. Solicite assistência técnica somente a pessoal técnico qualificado.

# Introdução

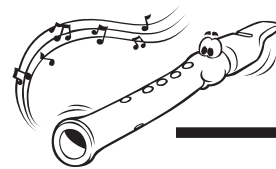

**Gostaríamos de agradecer sua compra de um dos produtos da JVC. Antes de operar este aparelho, leia este manual com atenção e de modo completo a fim de obter o melhor desempenho possível de seu aparelho e guarde bem este manual para consulta futura.**

## Sobre Este Manual

Este manual é organizado da seguinte maneira:

- **O manual explica principalmente as operações, usando os botões e controles do aparelho. Você poderá também usar os botões do controle remoto se esses tiverem os mesmos nomes ou semelhantes (ou marcas) àqueles no aparelho. Se a operação que utilize o controle remoto for diferente daquela do uso do aparelho em si mesmo, tal operação será então explicado.**
- As informações comuns e básicas que são as mesmas para várias funções estão agrupadas num lugar só e não são repetidas para cada procedimento. Por exemplo, não são repetidas as informações sobre ligar/desligar o aparelho, ajuste do volume, mudança dos efeitos sonoros e outras, as quais são explicadas na seção “Operações Comuns” nas páginas 9 a 11.
- São usadas as seguintes marcas neste manual:



Dá advertências e precauções para o usuário a fim de evitar dano ou risco de incêndio/choque elétrico.

Também lhe dá informações sobre o que não é recomendado para obter o melhor desempenho possível do aparelho.



Fornece-lhe informações e dicas que úteis.

## Precauções

### Instalação

- Instale em lugar nivelado, seco e que não seja nem muito quente nem muito frio — entre 5°C e 35°C.
- Instale o aparelho num local com ventilação adequada a fim de evitar o aquecimento interno excessivo do aparelho.
- Deixe espaço adequado entre o aparelho e a televisão.
- Mantenha os alto-falantes afastados da televisão para evitar interferência na televisão.



**NÃO INSTALE** o aparelho em local próximo a aquecedores ou em um lugar exposto à luz solar direta, poeira excessiva ou vibração.

### Alimentações de energia

- Ao desconectar o aparelho da tomada, segure sempre o plugue e não o cabo de energia CA.



**NÃO TOQUE** no cabo de energia com as mãos molhadas.

### Condensação de umidade

Poderá ocorrer condensação de umidade na lente dentro do aparelho nos seguintes casos:

- Depois de ligar o aquecimento da sala
- Num quarto úmido
- Se o aparelho for transferido diretamente de um local frio para outro quente

Se isto acontecer, o aparelho poderá não funcionar corretamente. Em tal circunstância, deixe o aparelho ligado por algumas horas até a umidade evaporar, desconecte o cabo de energia e volte a conectá-lo novamente.

### Outros

- Se cair qualquer objeto metálico ou algum líquido dentro do aparelho, desconecte-o e consulte o revendedor antes de fazer qualquer outra operação.
- Se você não pretende operar o aparelho por período prolongado, desconecte o cabo de energia CA da tomada.



**NÃO DESMONTE** o aparelho pois não existe dentro dele nenhum componente que possa ser consertado pelo usuário.

Se ocorrer qualquer falha, desligue o cabo de alimentação e consulte seu revendedor.

# Sumário

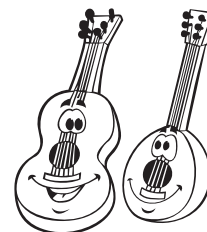

<b>Localização dos Botões e Controles .....</b>	<b>3</b>	<b>Play-back de Fitas .....</b>	<b>16</b>
Painel Dianteiro .....	3	Play-back de uma Fita .....	16
Controle Remoto .....	5	<b>Gravação .....</b>	<b>17</b>
<b>Preparativos Iniciais .....</b>	<b>6</b>	Gravação de uma Fita em Deck B .....	17
Desempacotamento .....	6	Cópia de Fitas .....	18
Instalação das pilhas no Controle Remoto .....	6	Gravação Sincronizada com CD .....	18
Conexão das Antenas .....	6	<b>Uso de Microfones .....</b>	<b>19</b>
Conexão dos Alto-falantes .....	7	Cantando Acompanhado (Karaoke) .....	19
Conexão de Outros Equipamentos .....	8	Mistura de Microfones .....	19
Ajuste do Seletor de Voltagem .....	8	<b>Uso dos Cronômetros .....</b>	<b>20</b>
Cancelamento da Demonstração de Apresentação .....	8	Uso do Cronômetro Diário .....	20
<b>Operações Comuns .....</b>	<b>9</b>	Uso do Cronômetro de Gravação .....	21
Ligar ou Desligar a Energia .....	9	Uso do Cronômetro de Dormir .....	22
Acerto do Relógio .....	9	Prioridade de Cronômetro .....	22
Seleção das Fontes .....	10	<b>Manutenção .....</b>	<b>23</b>
Ajuste do Espaçamento dos Intervalos do		<b>Apuração de Falhas .....</b>	<b>23</b>
Rádio AM .....	10	<b>Especificações .....</b>	<b>24</b>
Ajuste do Volume .....	10		
Reforço do Som Grave .....	11		
Seleção dos Modos de Som .....	11		
<b>Escuta de Radiodifusões de FM e AM .....</b>	<b>12</b>		
Sintonização de Estação de Rádio .....	12		
Programação de Estações .....	12		
Sintonização de Estação de Rádio Programada .....	12		
<b>Execução de CDs .....</b>	<b>13</b>		
Inserção de CDs .....	13		
Execução do Disco Inteiro — Execução Contínua .....	13		
Operações Básicas do CD .....	14		
Programação da Sequência de Execução das			
Gravações — Execução de Programa .....	14		
Execução Aleatória — Play-back Aleatório .....	15		
Repetição de Gravações ou CDs			
— Repetição de Execução .....	15		
Impedimento de Ejeção de Disco			
— Travamento da Bandeja .....	15		

# Localização dos Botões e Controles

Conheça os botões e controles do seu aparelho.

## Painel Dianteiro

Português

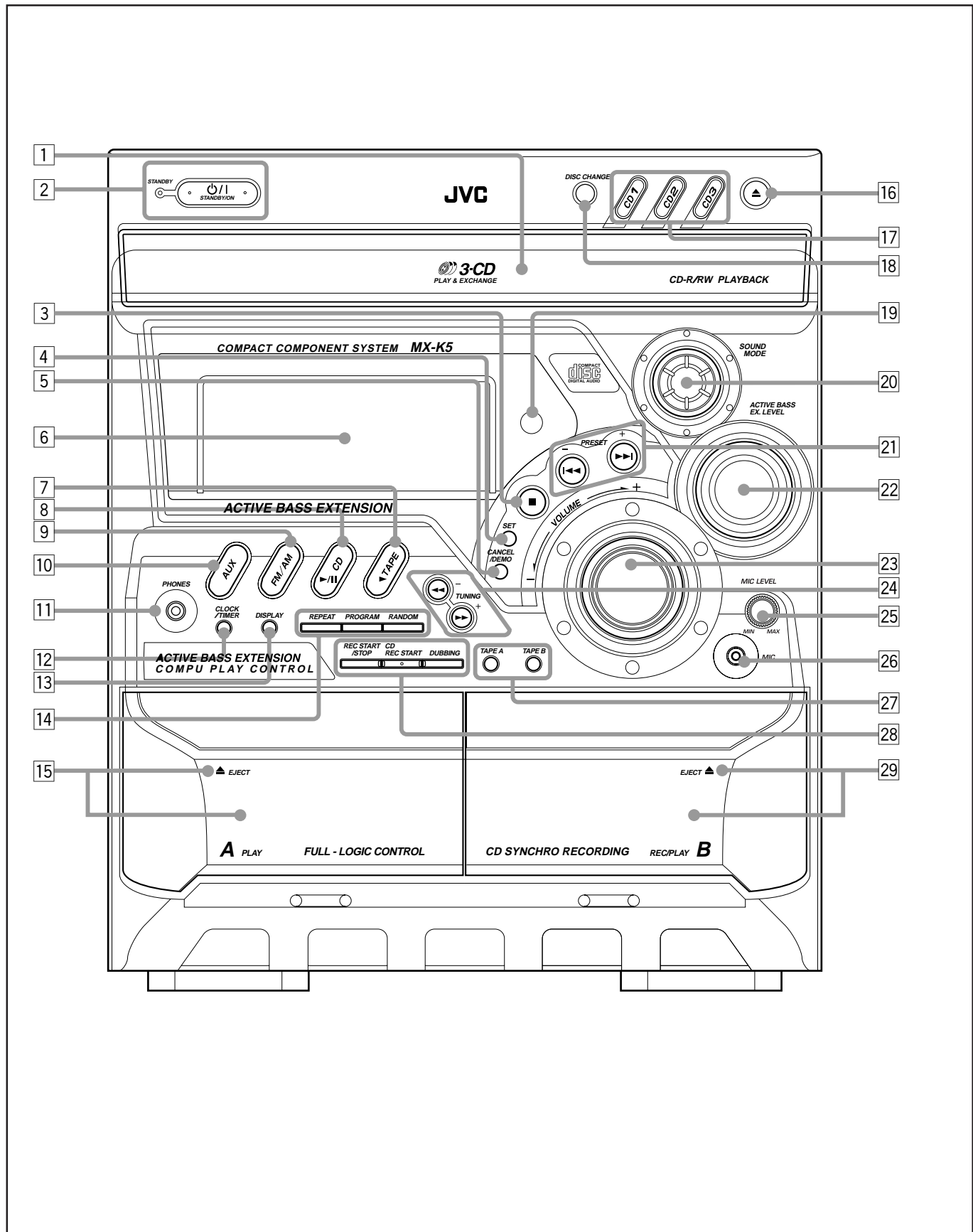



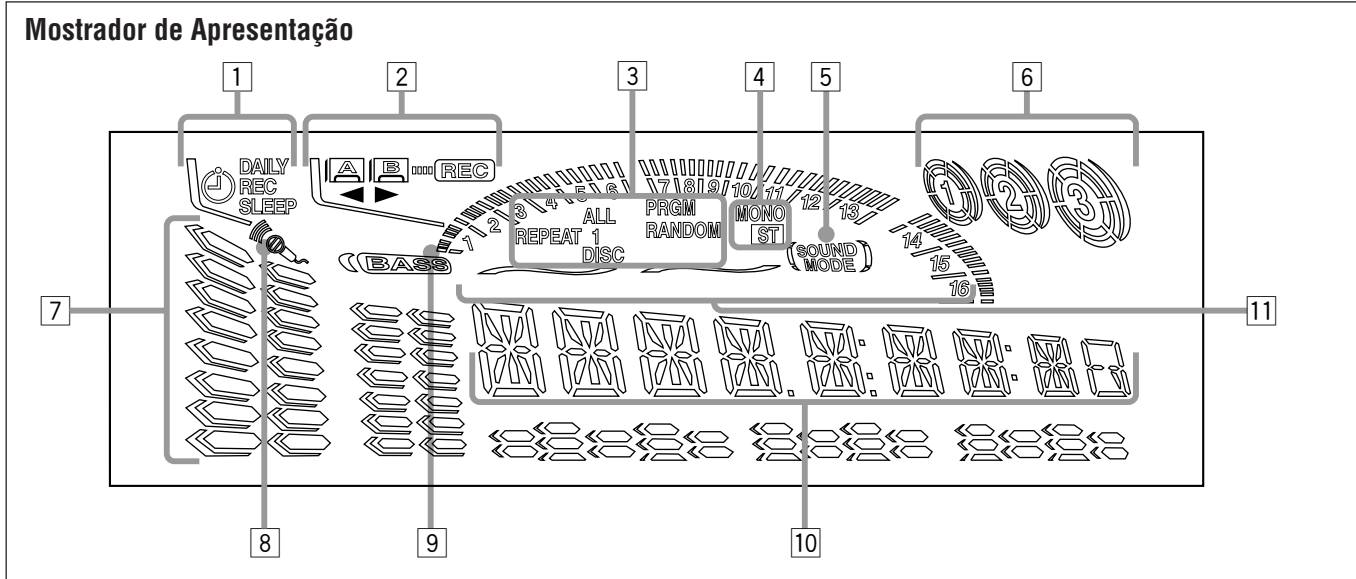

Para detalhes, veja as páginas entre parênteses.

### Painel Dianteiro

- 1 Carrossel
- 2 Botão de /I STANDBY/ON e luz de STANDBY (9)
- 3 Botão de (parar) (13 – 18)
- 4 Botão de SET (configurar/marcar) (9, 12, 14, 20 – 22)
- 5 Botão de CANCEL (cancelar) (9, 15, 21, 22)  
Botão de DEMO (demonstração) (8)
- 6 Mostrador de Apresentação
- 7 Botão de TAPE (fita) e luz (10, 16, 18)  
*Apertando-se este botão também liga o aparelho.*
- 8 Botão de CD (play/pause) e luz (9, 13 – 15)  
*Apertando-se este botão também liga o aparelho.*
- 9 Botão de FM/AM e luz (10, 12)  
*Apertando-se este botão também liga o aparelho.*
- 10 Botão de AUX e luz (10)  
*Apertando-se este botão também liga o aparelho.*
- 11 Saída para PHONES (fones) (10)
- 12 Botão de CLOCK/TIMER (relógio/cronômetro) (9, 20 – 22)
- 13 Botão de DISPLAY (apresentação) (9)
- 14 Botão de REPEAT (repetir) (15)  
Botão de PROGRAM (14)  
Botão de RANDOM (15)
- 15 Encaixe de cassete do Toca-fita A (16, 18)  
• Apertando-se a parte de EJECT (ejetar) abrirá o encaixe.
- 16 Botão de (abrir/fechar de Carrossel) (13 – 15)  
*Apertando-se este botão também liga o aparelho.*
- 17 Botões dos números de discos e luzes (CD1, CD2 e CD3) (13, 14, 18)  
*Apertando-se um desses botões também ligará o aparelho.*
- 18 Botão de DISC CHANGE (troca de disco) (13, 14)
- 19 Sensor remoto
- 20 Controle de SOUND MODE (modo do áudio) (11)
- 21 Botões de PRESET + / - (programados) (12)  
Botões de / (busca inversa/dianteira) (9, 14, 20 – 22)

- 22 Controle do ACTIVE BASS EX. LEVEL (nível de extensão do grave ativo) (11)
- 23 Controle de VOLUME (10)
- 24 Botões de TUNING + / - (sintonização) (10, 12)  
Botões de / (rebobinar/avançar) (14, 16)
- 25 Controle de MIC LEVEL (nível do microfone) (19)
- 26 Entrada do MIC (19)
- 27 Botão de TAPE A (16)  
Botão de TAPE B (16)
- 28 Botão de REC START/STOP (iniciar/parar gravação) (17)  
Botão de CD REC START (iniciar grav. de CD) (18)  
Botão de DUBBING (copiar) (18)
- 29 Encaixe de cassete do Toca-fita B (16 – 18)  
• Apertando-se a parte de abrirá o encaixe.

### Mostrador de Apresentação

- 1 Indicadores de cronômetro
  - Indicadores de DAILY (cronômetro diário), REC (cronômetro de gravação), SLEEP (cronômetro de dormir) e (de cronômetro)
- 2 Indicadores da operação de fitas
  - Indicadores de A/B (Deck operacional), REC (gravação) e (direção da fita)
- 3 Indicadores do modo de execução de CD
  - Indicadores de REPEAT (1, 1 DISC, ALL DISC), PRGM (programa) e RANDOM
- 4 Indicadores da operação do rádio
  - Indicadores de MONO e ST (estéreo)
- 5 Indicador de SOUND MODE (modo do áudio)
- 6 Indicadores de disco
- 7 Indicadores de nível de volume, nível de som graves e padrão do Modo de Áudio
- 8 Indicadores de Karaokê () e eco ()
- 9 BASS (som grave) e seus indicadores de nível
- 10 Apresentação principal
  - Mostra o nome da fonte, frequência, etc.
- 11 Indicadores das gravações do CD



## Controle Remoto

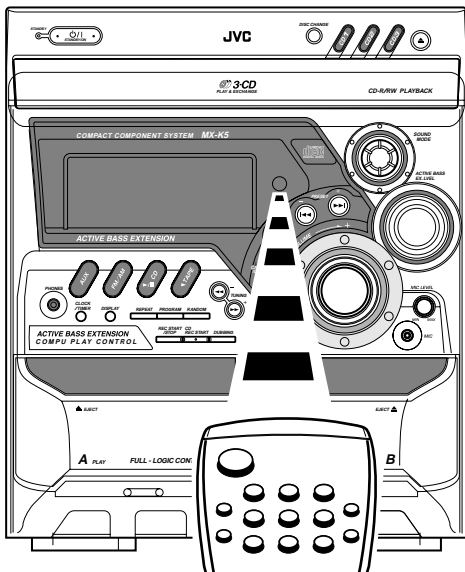
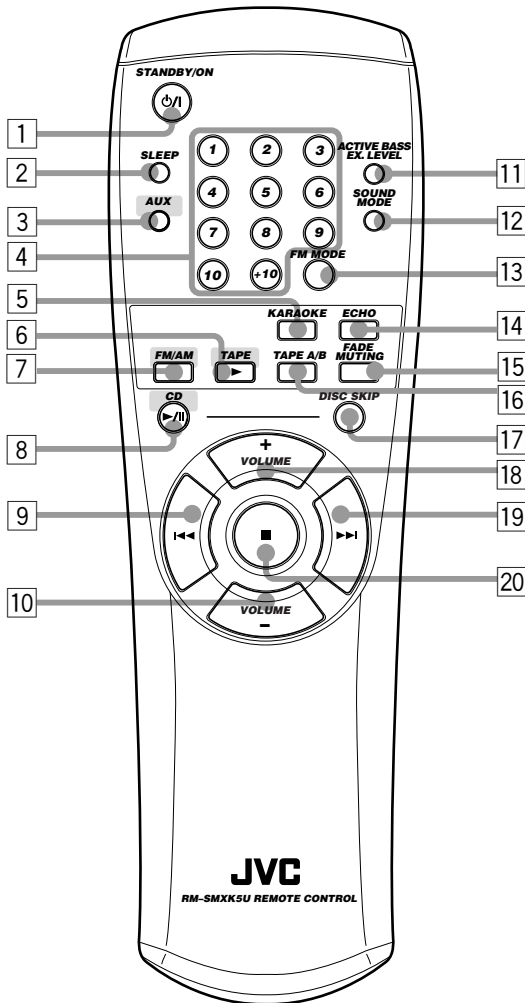

Ao usar o controle remoto, aponte-o ao sensor remoto do painel dianteiro.

## Controle Remoto

- 1 Botão de STANDBY/ON (standby/ligar) (9)  
*Apertando-se este botão também liga o aparelho.*
- 2 Botão de SLEEP (dormir) (22)
- 3 Botão de AUX (10)  
*Apertando-se este botão também liga o aparelho.*
- 4 Botão de numerados (12, 14)
- 5 Botão de KARAOKE (19)
- 6 Botão de TAPE (fita) (10, 16)  
*Apertando-se este botão também liga o aparelho.*
- 7 Botão de FM/AM (10, 12)  
*Apertando-se este botão também liga o aparelho.*
- 8 Botão de CD (10, 13 – 15)  
*Apertando-se este botão também liga o aparelho.*
- 9 Botão de (rebobinar/busca inversa) (12, 14, 16)
- 10 Botão de VOLUME – (10)
- 11 Botão de ACTIVE BASS EX. LEVEL (11)
- 12 Botão de SOUND MODE (modo do áudio) (11)
- 13 Botão de FM MODE (12)
- 14 Botão de ECHO (19)
- 15 Botão de FADE MUTING (emudecimento atenuado) (10)
- 16 Botão de TAPE A/B (16)
- 17 Botão de DISC SKIP (omissão de disco) (13)
- 18 Botão de VOLUME + (10)
- 19 Botão de (avançar/busca dianteira) (12, 14, 16)
- 20 Botão de (parar) (13 – 18)

## Desempacotamento

Depois de desempacotar, verifique se todos os itens a seguir foram fornecidos.

O número entre parênteses indica a quantidade dos itens fornecidos.

- Antena de Laço de AM (1)
- Antena de FM (1)
- Controle remoto (1)
- Pilhas (2)
- Adaptador de plugue de alimentação de CA (1)

Se faltar qualquer um desses componentes, contacte o revendedor imediatamente.

## Instalação das pilhas no Controle Remoto

Insira as pilhas — UM-4/AAA/IEC R03 — no controle remoto, irmanando a polaridade (+ e -) das pilhas com as marcas de + e - no compartimento de pilhas.

Quando o controle remoto parar de operar o aparelho, substitua ambas as pilhas ao mesmo tempo.

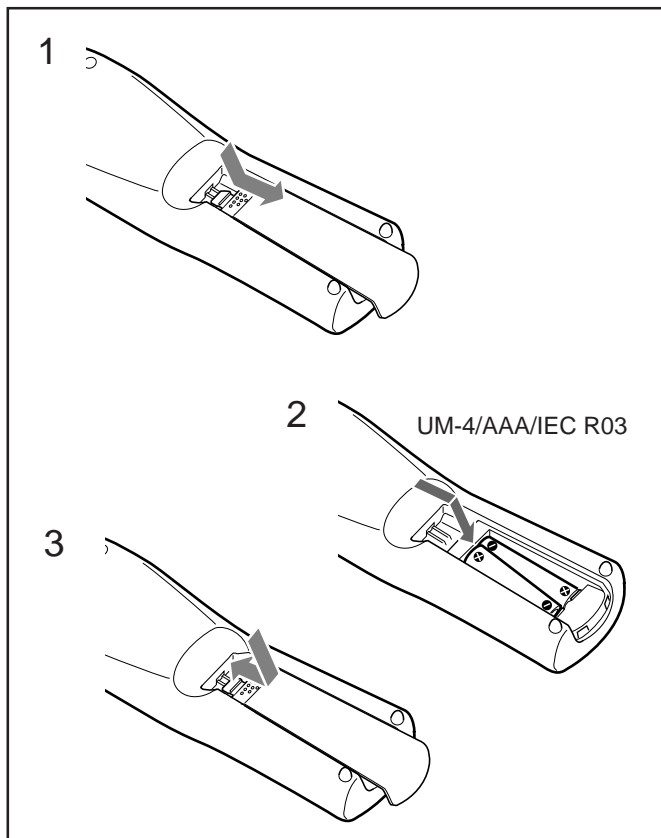

- NÃO USE uma pilha velha junto com uma nova.
- NÃO USE tipos diferentes de pilhas junto.
- NÃO EXPONHA as pilhas a calor ou fogo.
- NÃO DEIXE as pilhas no compartimento de pilhas se você não pretende usar o controle remoto por período de tempo prolongado.  
Caso contrário, ocorrerá dano causado pelo vazamento das pilhas.

## Conexão das Antenas

### Antena de FM

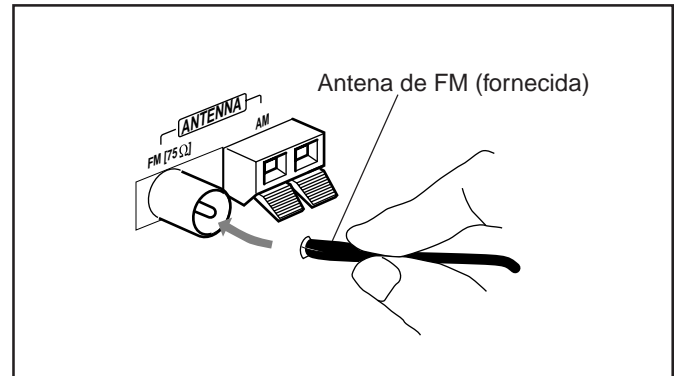

- 1 Conecte a antena de FM no terminal coaxial de FM [75 Ω].
- 2 Estenda a antena de FM.
- 3 Segure-a na posição que proporciona a melhor recepção e, em seguida, prenda-a na parede, etc.



#### Sobre a antena de FM fornecida

A antena de FM fornecida com este aparelho pode ser usada como medida temporária. Se a recepção for insatisfatória, você poderá conectar uma antena de FM externa.

#### Para conectar uma antena de FM externa

Antes de conectá-la, desconecte a antena de FM fornecida.

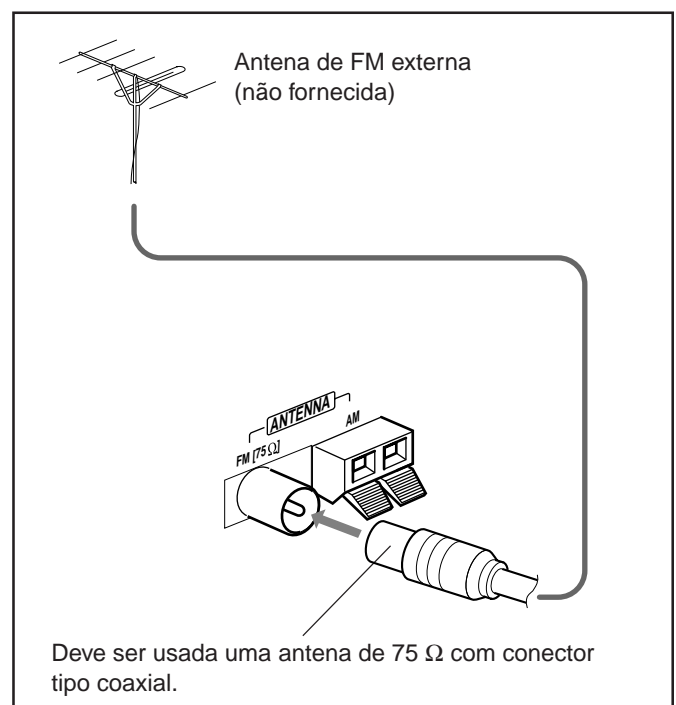

## Antena de AM

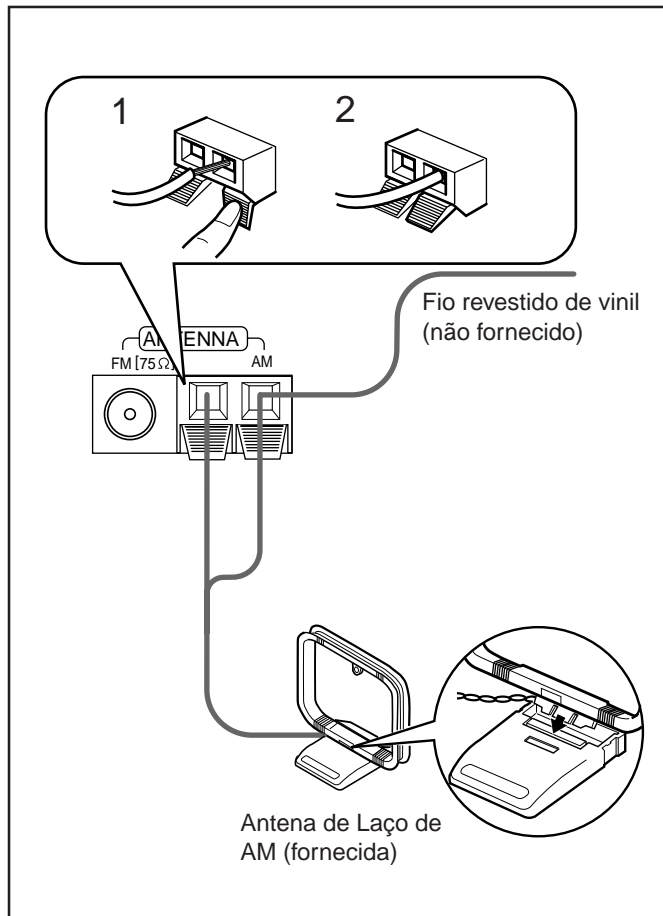

- 1 Aperte e segure a braçadeira dos terminais de AM na parte traseira do aparelho.
- 2 Insira a ponta do fio da antena de Laço de AM no terminal.
- 3 Solte a braçadeira.
- 4 Gire a antena de Laço de AM até encontrar a melhor recepção.

### Para conectar uma antena de AM externa

Se a recepção for insatisfatória, conecte um fio único revestido de vinil no terminal de AM e estenda-o horizontalmente. (A antena de Laço de AM deve permanecer conectada).



#### Para melhor recepção de FM e AM

- Certifique-se de que os condutores da antena não toquem em qualquer outro terminal ou cabos de conexão.
- Mantenha as antenas afastadas das partes metálicas do aparelho, cabos de conexão e o cabo de energia de CA.

## Conexão dos Alto-falantes

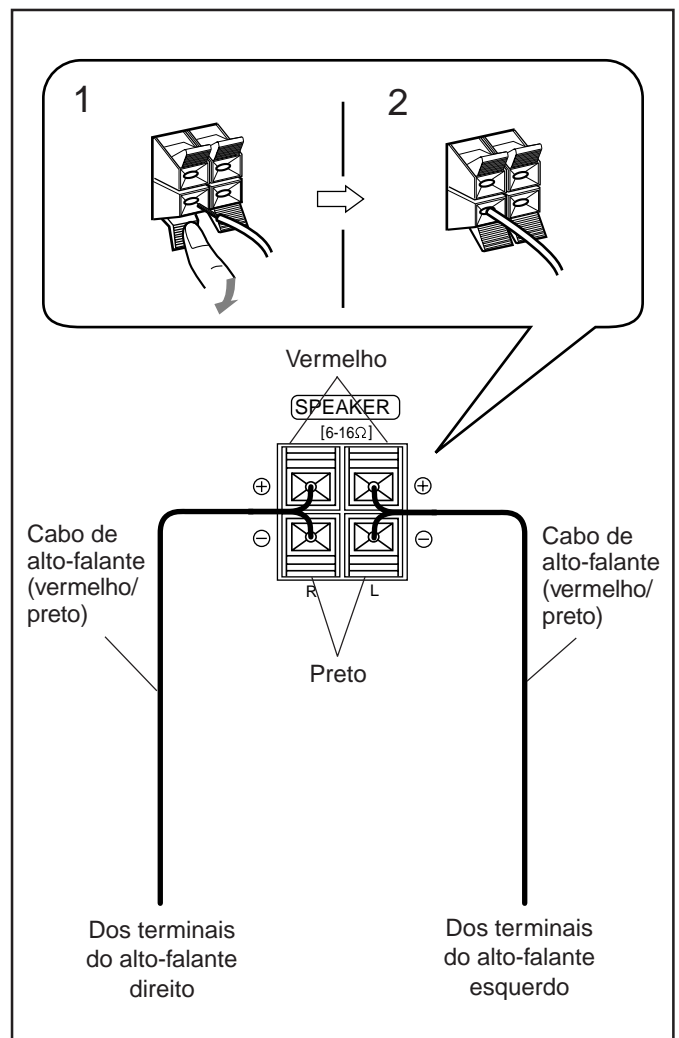

- 1 Aperte e segure a braçadeira do terminal do alto-falante na parte traseira do aparelho.
- 2 Insira a ponta do cabo do alto-falante no terminal.  
Coloque na polaridade correta (conforme cores):  
Vermelho (+) para vermelho (+) e preto (-) para preto (-).
- 3 Solte a braçadeira.

**IMPORTANTE:** Deve-se usar apenas alto-falantes com a mesma impedância de alto-falante conforme indicado nos terminais de alto-falante na parte traseira do aparelho.



## Conexão de Outros Equipamentos

Você pode conectar equipamento analógico.



- NÃO CONECTE qualquer equipamento ao aparelho enquanto a energia estiver ligada.
- NÃO CONECTE qualquer equipamento à tomada até que todas as conexões estejam completas.

### Para conectar componentes analógicos

Certifique-se de que os plugues dos cabos do áudio sejam de cores iguais emparelhadas: Os plugues e saídas brancos são para os sinais de áudios esquerdos, e os vermelhos são os sinais de áudio direitos.

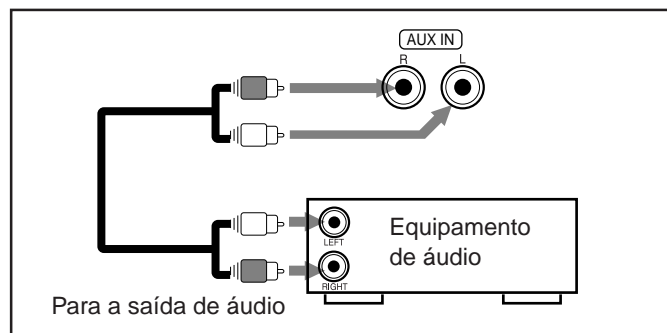

Para tocar o outro equipamento através deste aparelho, faça a conexão entre a saída de áudio do outro equipamento e as entradas AUX IN usando cabos do áudio (não fornecido).

## Ajuste do Seletor de Voltagem

Antes de conectar o aparelho à tomada, ajuste a voltagem correta para sua área por meio do seletor de voltagem na parte traseira do aparelho.



- NÃO conecte o aparelho à tomada antes de ajustar o seletor de voltagem na parte traseira do aparelho ou de completar todos os procedimentos de conexão.

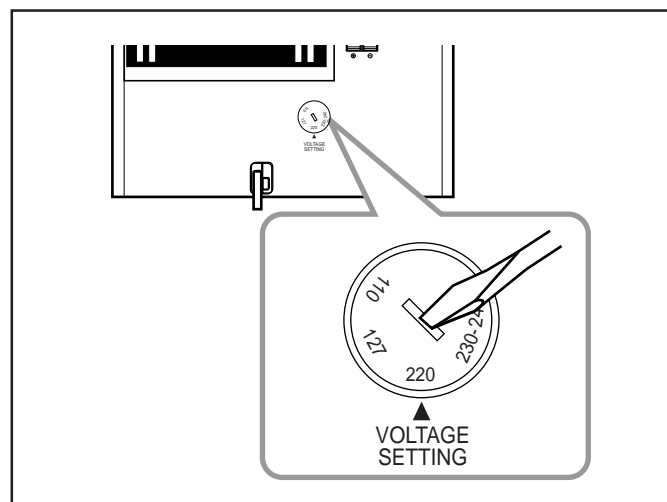

Usando uma chave de fenda, ajuste o seletor de voltagem de forma que a seta impressa na parte traseira aponte à voltagem correta conforme a área de uso deste aparelho. (Veja também a página da capa traseira).

**AGORA, você pode FINALMENTE conectar o aparelho e outros equipamentos conectados à tomada!**

## Cancelamento da Demonstração de Apresentação

Ao conectar o cabo de energia CA na tomada na parede, o aparelho inicia automaticamente a demonstração de apresentação.

### SOMENTE no aparelho:

Para cancelar a demonstração de apresentação, aperte DEMO.

CANCEL  
/ DEMO



### Quando você apertar outros botões

A demonstração de apresentação parará temporariamente. Iniciará de novo, automaticamente, (se não ocorrer alguma operação dentro de 2 minutos) a não ser se for cancelado, apertando-se DEMO.

### Para iniciar manualmente a demonstração da apresentação

Aperte e segure DEMO novamente por mais de 2 segundos.

CANCEL  
/ DEMO



# Operações Comuns

## Ligar ou Desligar a Energia

Para ligar o aparelho, aperte  STANDBY/ON de forma que a luz de STANDBY apague.

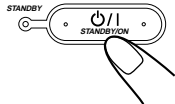

WELCOME

Para desligar o aparelho (em standby), aperte  STANDBY/ON novamente de forma que a luz de STANDBY acenda.

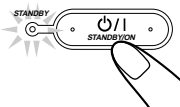

GOOD BYE

Consome-se um pouco de energia sempre que o aparelho estiver em standby.

Para desligar a alimentação de energia completamente, desconecte o cabo de energia CA da tomada.



**Ao desconectar o cabo de energia CA ou se ocorrer uma falta de energia**

O relógio será reajustado para “- -: -”, ao passo que as estações programadas do rádio (veja página 12) serão apagadas dentro de alguns dias.

## Acerto do Relógio

Antes de fazer qualquer outra operação no aparelho, acerte primeiro o relógio nele embutido. Pode-se acertar o relógio com o sistema ligado ou não.

### SOMENTE no aparelho:

**1** Aperte **CLOCK/TIMER**.

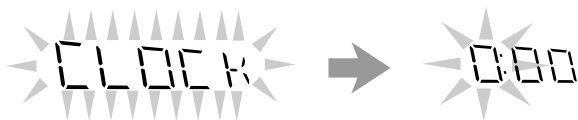

Os dígitos de hora começarão a piscar na apresentação.

**2** Aperte  ou  para acertar a hora e depois aperte **SET**.

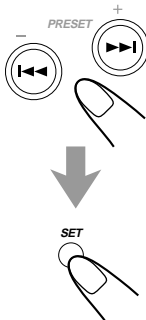

- Se você quiser corrigir a hora depois de apertar SET, aperte CANCEL. Os dígitos de hora começarão a piscar novamente.

**3** Aperte  ou  para acertar o minuto e depois aperte **SET**.

CLOCK OK

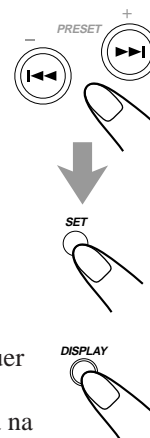

### Para conferir a hora do relógio

Aperte DISPLAY enquanto executa-se qualquer fonte.

- Toda vez que o botão for apertado, revezará na apresentação a indicação da fonte e a hora do relógio.

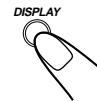

### Para acertar o relógio novamente

Se você já ajustou o relógio antes, precisará apertar CLOCK/TIMER repetidamente até que “CLOCK” (relógio) fique selecionado.

- Toda vez que o botão for apertado, os modos de ajuste do relógio/cronômetro mudarão da seguinte maneira:

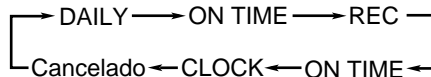

**Se houver falta de energia**

O relógio perderá o ajuste e será reajustado para “- -: -”. Será preciso acertar o relógio novamente.



## Seleção das Fontes

Para escutar as radiodifusões de FM/AM, aperte FM/AM. (Veja página 12).

Para tocar CD, aperte CD ►/||. (Veja páginas 13 – 15).

Para tocar fitas, aperte TAPE ►. (Veja página 16).

Para selecionar equipamento externo como fonte, aperte AUX.

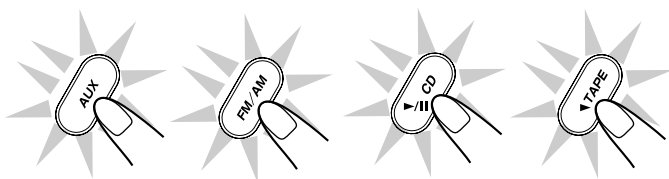

Quando você apertar o botão Play (tocar/executar) para uma fonte específica (AUX, FM/AM, CD ►/|| e TAPE ►), o aparelho ligará (e o aparelho começará a tocar a fonte se esta estiver pronta — COMPU PLAY CONTROL).

## Ajuste do Espaçamento dos Intervalos do Rádio AM

Em alguns países, as estações de AM são espaçadas a cada 9 kHz e em outros países espaçam-se a cada 10 kHz.

### SOMENTE no aparelho:

Quando saído de fábrica, o espaçamento foi fixado em 10 kHz.

Para selecionar intervalos de 9 kHz, aperte /I STANDBY/ON com o ◀◀ pressionado e o aparelho no modo de standby. “AM -- 9” aparecerá na apresentação.

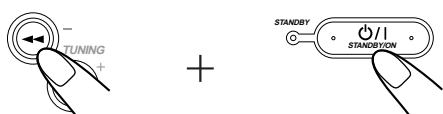

Para retornar a 10 kHz, aperte /I STANDBY/ON com o ▶▶ pressionado e o aparelho no modo de standby. “AM -- 10” aparecerá na apresentação.



## Ajuste do Volume

Pode-se ajustar o nível do volume somente com o aparelho ligado.

Gire o controle de VOLUME à direita para aumentar o volume ou à esquerda para diminuí-lo.

- O nível do volume pode ser ajustado em 32 passos (VOL MIN, VOL 1 — VOL 30 e VOL MAX).

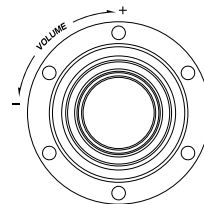

VOL 15

Ao usar o controle remoto, aperte VOLUME + para aumentar o volume ou aperte VOLUME – para diminuí-lo.



### Para escuta privada

Conecte um par de fones na saída de PHONES. Não sairá som pelos alto-falantes. Certifique-se de que o volume esteja reduzido antes de conectar ou usar os fones.



NÃO DESLIGUE o aparelho (em standby) com o volume ajustado em nível extremamente alto; se não, um surto súbito de som poderá danificar sua audição, os fones e/ou os alto-falantes ao ligar o aparelho ou ao reproduzir uma fonte na próxima vez. LEMBRE-SE BEM de que não é possível ajustar o nível de volume enquanto o aparelho estiver em standby.

### Para baixar o nível de volume temporariamente

Aperte FADE MUTING (emudecimento atenuado) no controle remoto.

O nível do volume diminuirá gradualmente até “VOL MIN”.

Para restabelecer o som, aperte o botão novamente.



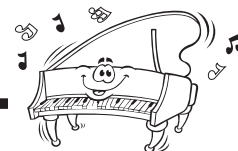

## Reforço do Som Grave

Esta função afeta apenas o som do play-back, mas não afeta a sua gravação.

O controle ACTIVE BASS EX. (extensão) LEVEL fornecido para este aparelho pode manter a riqueza e a plenitude do som grave enquanto ouve qualquer tipo de fonte em volume baixo.

**Gire o controle do ACTIVE BASS EX. LEVEL (nível de extensão do grave ativo) à direita para aumentar o som grave ou à esquerda para diminuí-lo.**

- O nível do som grave pode ser ajustado em 3 gradações (LOW, MID, HIGH).

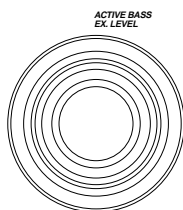

O indicador de BASS acenderá ao ligar a Extensão de Grave Ativo.

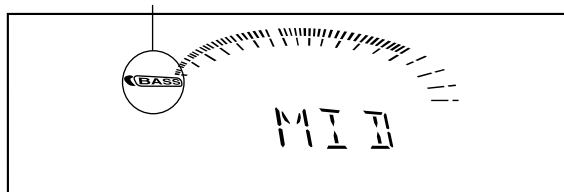

Ao usar o controle remoto, aperte ACTIVE BASS EX. LEVEL para ajustar o nível do som grave. O nível da Extensão de Grave Ativo mudará na seqüência, LOW → MID → HIGH → OFF → (voltará ao início).

**Para cancelar a Extensão de Grave Ativo**, gire o controle à esquerda até "OFF" aparecer.

## Seleção dos Modos de Som

Esta função afeta apenas o som do play-back, mas não afeta a sua gravação.

Pode-se selecionar um dos 6 modos de som programados (3 modos de surround e 3 modos SEA — Sound Effect Amplifier — Amplificador de Efeito de Som).

**Para selecionar os modos de som**, gire o controle de SOUND MODE até que apareça na apresentação o modo de som você deseja.

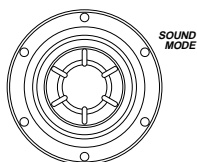

O indicador de SOUND MODE também acenderá na apresentação.

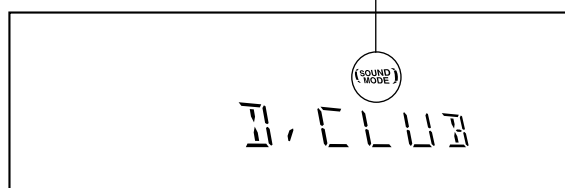

- À medida que você gira o controle, os modos de som mudarão da seguinte maneira:

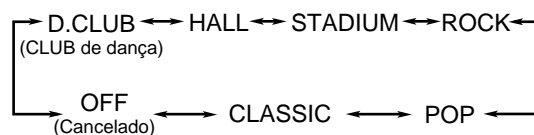

**Modos de Surround\*:**

**D.CLUB:** Aumentam-se a ressonância e sons graves.

**HALL:** Acrescentam-se profundidade e nitidez ao som.

**STADIUM:** Acrescenta clareza e expande o som, como num estádio ao ar livre.

**Modos SEA (Amplificador de Efeito de Som):**

**ROCK:** Aumenta as frequências altas e baixas. Bom para música acústica.

**POP:** Bom para música cantada.

**CLASSIC:** Bom para música clássica.

**OFF:** Cancela o modo de som.

- \* São acrescentados elementos de surround aos elementos de SEA para criar, em sua sala, uma sensação de "estar lá presente". Ao selecionar um desses modos, o indicador de SOUND MODE acenderá assim — **(SOUND MODE)**

Quando um dos modos de SEA (elementos de SEA sem os elementos de surround) for selecionado, o indicador de SOUND MODE acenderá assim — **SOUND MODE**

Ao usar o controle remoto, aperte SOUND MODE para ajustar o modo de som.

- Toda vez que o botão for apertado, os modos de som mudarão da seguinte maneira:

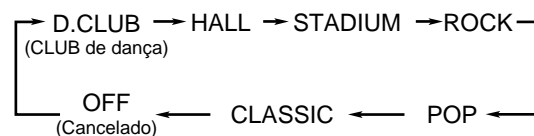



# Escuta de Radiodifusões de FM e AM



Antes de operar o rádio, certifique-se de que tenha selecionado o espaçamento de AM correto de intervalos (veja página 10).

## Sintonização de Estação de Rádio

### 1 Aperte FM/AM.

O aparelho ligará automaticamente e sintonizará a estação previamente sintonizada (FM ou AM).

- A banda revezará entre FM e AM com cada aperto do botão.

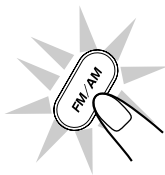

### 2 Começa a busca pelas estações.

**No aparelho:**

Aperte e segura **TUNING +** ou **TUNING -** por mais de 1 segundo.

**Usando o controle remoto:**

Aperte e segura **◀◀** ou **▶▶** por mais de 1 segundo.

O aparelho começará procurando estações e parará ao sintonizar uma estação com sinal de transmissão adequado. Se um programa for transmitido em estéreo, o indicador ST (estéreo) acenderá.

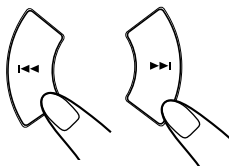
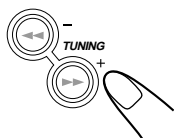

**Para parar durante a procura,** aperte **TUNING +** ou **TUNING -** (ou **◀◀** ou **▶▶** no controle remoto).



**notes** Ao apertar **TUNING +** ou **TUNING -** (ou **◀◀** ou **▶▶** no controle remoto) brevemente e repetidamente

A frequência mudará passo por passo.

### Para mudar o modo de recepção FM

Quando uma transmissão de FM estéreo for de recepção difícil ou ruidosa, aperte **FM MODE** no controle remoto de forma que apareça “MONO” e o indicador de MONO também acenderá na apresentação. A recepção melhorará.



**Para restabelecer o efeito de estéreo,** aperte **FM MODE** novamente de forma que “STEREO” apareça na apresentação e o indicador de MONO desligará na apresentação. Neste modo de estéreo, você poderá escutar sons estereofônicos se o programa for transmitido em estéreo.

## Programação de Estações

**Você poderá programar até 30 estações de FM e 15 de AM.**

Em alguns casos, foram memorizadas já no rádio frequências de teste na ocasião da inspeção pela fábrica da função de programação do rádio antes de sua remessa. Este não é caso de mau funcionamento. Você poderá programar na memória as estações que quiser seguindo o método de programação.

- Existe um prazo limitado para a execução dos seguintes passos. Se cancelar o ajuste antes de você terminar, comece novamente desde o passo 1.

### SOMENTE no aparelho:

#### 1 Sintonize a estação que você quer programar.

- Veja “Sintonização de Estação de Rádio” na coluna à esquerda.

F-M 87.50

#### 2 Aperte SET.

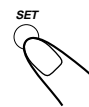

#### 3 Aperte PRESET + ou PRESET - para selecionar um número de programação.

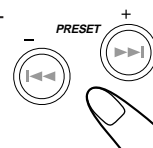

#### 4 Aperte SET novamente.

STORED

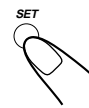

A estação sintonizada no passo 1 será memorizada no número de programação selecionado no passo 3.

- O armazenamento de uma nova estação num número usado apagará a estação armazenada previamente.



**notes** Ao desconectar o cabo de energia CA ou se ocorrer uma falta de energia

As estações programadas serão apagadas dentro de alguns dias. Se isso acontecer, programe as estações novamente.

## Sintonização de Estação de Rádio Programada

### 1 Aperte FM/AM.

O aparelho ligará automaticamente e sintonizará a estação previamente sintonizada (FM ou AM).

- A banda revezará entre FM e AM com cada aperto do botão.



### 2 Selecione um número de programação.

**No aparelho:**

Aperte **PRESET +** ou **PRESET -**.

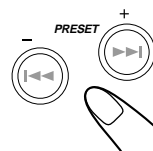

**Usando o controle remoto:**

**Aperte os botões numerados.**

Ex.: Para o número 5 de programação, aperte 5.

Para o número 15 de programação, aperte +10 e depois 5.

Para o número 20 de programação, aperte +10 e depois 10.

Para o número 25 de programação, aperte +10, +10 e depois 5.

Para o número 30 de programação, aperte +10, +10 e depois 10.

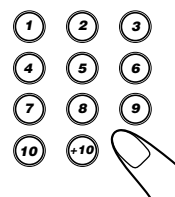

# Execução de CDs

Este aparelho foi projetado para executar os seguintes CDs: CD de áudio, CD-R e CD-RW.

O uso contínuo de CDs de forma irregular (forma de coração, octogonal, etc.) poderá danificar o aparelho.

## Quando de execução de um CD-R ou CD-RW

CD-Rs (Gravável) Editado pelo Usuário e CD-RWs (Re-gravável) podem ser executados somente se eles já estiverem “finalizados”.

- Você pode executar seus CD-Rs ou CD-RWs originais gravados em formato de CD de música. (Porém, estes podem não ser executados por causa de suas características ou das condições de gravação).
- Antes de executar os CD-Rs ou CD-RWs, leia suas instruções ou precauções com atenção.
- Alguns CD-Rs ou CD-RWs podem não ser executados neste aparelho por causa das características do disco, de dano ou mancha neles ou se a lente do aparelho for suja.
- CD-RWs podem precisar de mais tempo para leitura. (Isto é causado pelo fato da refletância dos CD-RWs ser mais baixo que a dos CDs comuns).

## Inserção de CDs

### 1 Aperte ▲.

O aparelho ligará automaticamente e o carrossel sairá.



### 2 Coloque um ou dois discos corretamente nos encaixes dianteiros do carrossel, com o lado da etiqueta virada para cima.

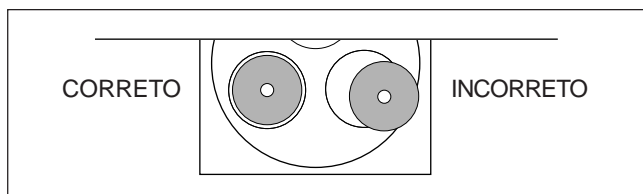

- Ao usar um CD de uma música só (8 cm), coloque-o no círculo interno da bandeja de discos.

### 3 Se você desejar carregar um terceiro disco, aperte DISC CHANGE (troca de disco) no aparelho ou DISC SKIP (omissão de disco) no controle remoto.

O carrossel girará 120°.



### 4 Aperte ▲ novamente.

O carrossel fechará.



## Sobre os indicadores dos discos

Cada indicador de disco corresponde à bandeja de disco do mesmo número.



- O marcador de disco acende para o número do disco que você selecionou.
- O indicador de disco gira enquanto o CD correspondente está sendo executado.
- O indicador de disco se desligará se o aparelho detectar que não há CD na bandeja de disco correspondente.

## Execução do Disco Inteiro — Execução Contínua

Podem-se executar CDs continuamente.

### 1 Insira os CDs.

### 2 Aperte um dos botões de número de disco (CD1, CD2 ou CD3) para o disco que você deseja executar.

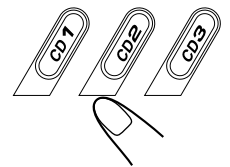

A execução do CD começará da primeira gravação do disco selecionado.

Piscará o número da gravação do disco sendo executado. (Não são apresentados os números de gravação que excedem 16).

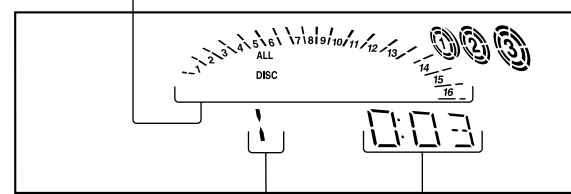

Número da gravação Tempo de execução decorrido

- Apertando-se CD ►/|| em vez dos botões dos números de discos iniciará o play-back se houver um CD na bandeja.

Ao ligar o aparelho, o indicador de ALL DISC (todos os discos) acenderá automaticamente na apresentação. Se você não quiser que todos os CDs sejam executados, selecione 1 DISC apertando REPEAT.

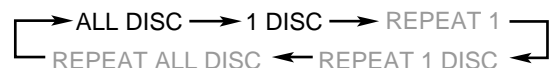

**ALL DISC (Todos os discos):** Executa todos os CDs inseridos.  
**1 DISC:** Executa um CD.

Para parar durante a execução, aperte ■.

Para remover o disco, aperte ▲.



**Seqüência de play-back de CD (quando ALL DISC estiver selecionado)**

- Quando se encontrarem 3 CDs carregados nas bandejas de discos, estes serão executados numa das seguintes seqüências.
- Quando o CD1 estiver apertado : CD1 ⇒ CD2 ⇒ CD3 (e parará)
  - Quando o CD2 estiver apertado : CD2 ⇒ CD3 ⇒ CD1 (e parará)
  - Quando o CD3 estiver apertado : CD3 ⇒ CD1 ⇒ CD2 (e parará)
- \* Quando se encontrarem apenas 2 CDs carregados, estes serão executados na mesma ordem, mas a bandeja de disco vazia será omitida.

**Operações Básicas do CD**

Durante a execução de um CD, podem ser feitas as seguintes operações.

**Para trocar CDs durante o play-back de um outro**

Aperte DISC CHANGE (troca de disco) para mudar o CD e o carrossel sairá.

Se você trocar os CDs durante a execução, a execução atual não parará até depois de executar todos os CDs que você trocou.



Para fechar o carrossel, aperte DISC CHANGE ou ▲.

**Para pular um CD, passando para outro no carrossel**

Aperte DISC SKIP no controle remoto.



**Para parar a execução temporariamente**

Aperte CD ►/II.

Ao pausar, "PAUSE" aparecerá na apresentação.



Para continuar a execução, aperte CD ►/II novamente.

**Para localizar um determinado ponto numa gravação**

Durante a execução, aperte e mantenha apertado ◀◀ ou ▶▶.

- ◀◀: Faz o disco retroceder rapidamente.
- ▶▶: Faz o disco avançar rapidamente.

Ao usar o controle remoto, aperte e segure ◀◀ ou ▶▶.

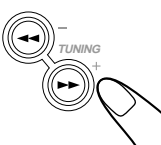

**Para seguir para outra gravação**

Aperte ◀◀ ou ▶▶ repetidamente antes ou durante o play-back.

- ◀◀: Volta ao início das gravações atuais ou anteriores.
- ▶▶: Pula para o início da próxima gravação ou das gravações seguintes.

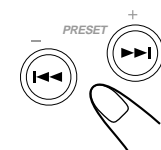

Se você apertar e segurar ◀◀ ou ▶▶ no aparelho antes ou durante a execução

Poderá trocar as gravações continuamente.

**Para passar para outra gravação diretamente usando os botões numerados**

Apertando-se o(s) botão(ões) numerados antes ou durante a execução lhe permitirá a iniciar a execução da gravação que você deseja.

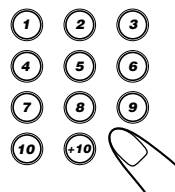

- Ex.: Para a gravação número 5, aperte 5.  
 Para a gravação número 15, aperte +10 e depois 5.  
 Para a gravação número 20, aperte +10 e depois 10.  
 Para a gravação número 32, aperte +10, +10 +10 e depois 2.

**Programação da Seqüência de Execução das Gravações — Execução de Programa**

Pode-se organizar a seqüência pela qual serão executadas as gravações antes de iniciar a execução. **Pode-se programar até 32 gravações.**

- Para usar Repetição de execução (veja página 15) para Execução de Programa, aperte REPEAT depois de começar a Execução de Programa.

**SOMENTE no aparelho:**

**1 Insira os CDs.**

- Se a fonte atual de execução não for o CD player, aperte CD ►/II, e em seguida ■ antes de seguir para o próximo passo.

**2 Aperte PROGRAM até "PROGRAM" aparecer na apresentação.**

O indicador de PRGM (programa) também acenderá na apresentação.

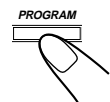

- Se um programa foi armazenado na memória, o programa será ativado.

**3 Aperte um dos botões de número de disco (CD1, CD2 ou CD3) para selecionar o número do disco que você deseja executar.**

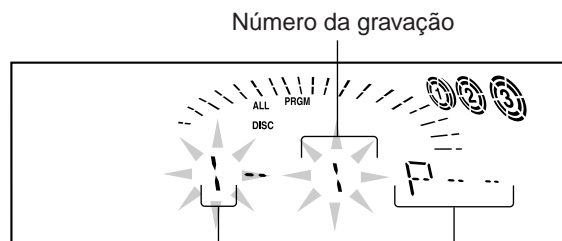
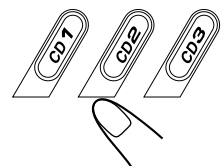

Número da gravação  
Número de disco  
Número de passo do programa

**4 Aperte ◀◀ ou ▶▶ para selecionar o número da gravação e aperte SET.**

Toda vez que você selecionar uma gravação e apertar SET, o número da gravação selecionada será acrescentado ao indicador de número de CD.

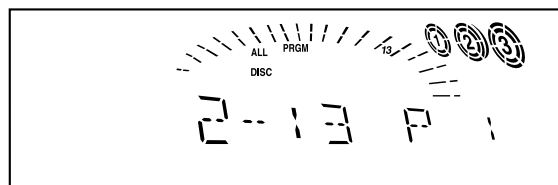
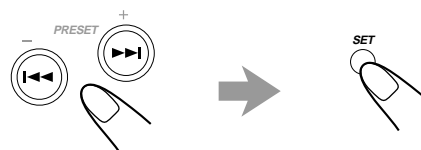

Português



### 5 Programe as outras gravações desejadas.

- Para programar gravações do mesmo disco, repita o passo 4.
- Para programar gravações de outro disco, repita os passos 3 e 4.

### 6 Aperte CD ►/II.

As gravações serão executadas na seqüência que você programou.



Para parar durante a execução, aperte ■.

Para encerrar o modo de execução de Programa, aperte PROGRAM novamente antes ou depois de execução, fazendo o aparelho entrar no modo de execução Contínua. (O programa que você criou será armazenado na memória até você desligar o aparelho ou apagar o programa).

### Para modificar o programa

Antes de executar, você pode apagar as gravações programadas mostradas na apresentação apertando CANCEL.



- Cada vez que for apertado o botão, a última gravação programada será apagada do programa.

Para inspecionar o programa durante a execução, aperte ►| (ou |◀◀) fazendo a gravação sendo executada mudar de acordo com a seqüência do programa (ou contrária).

Para acrescentar gravações ao programa antes da execução, basta selecionar os números dos discos e/ou os números das gravações que você deseja acrescentar seguindo os passos 3 e 4 do procedimento de programação na página 14.

Para apagar o programa inteiro antes ou durante a execução, aperte ■ duas vezes.

- A ejeção de um carrossel também apagará a memória armazenada.



Se você tentar programar uma 33ª gravação

“FULL” (cheio) aparecerá na apresentação.



Se sua entrada for ignorada

Você tentou programar uma gravação de uma bandeja vazia ou um número de gravação que não existe no CD. São ignoradas tais entradas.

## Execução Aleatória — Play-back Aleatório

As gravações do CD selecionado serão executadas de modo aleatório.

### 1 Coloque um CD.

- Se a fonte atual de execução não for o CD player, aperte CD ►/II, e em seguida ■ antes de seguir para o próximo passo.

### 2 Aperte RANDOM até “RANDOM” aparecer na apresentação.

O indicador de RANDOM também acenderá na apresentação.



- As gravações serão executadas automaticamente de modo aleatório. A execução aleatória terminará quando todas as gravações forem executadas uma vez.

Para parar durante a execução, aperte ■.

- A execução aleatória também parará quando o botão ▲ for apertado.

Para encerrar o modo de execução Aleatória, aperte RANDOM novamente durante a execução, fazendo o aparelho entrar no modo de execução Contínua.

Para usar o modo de execução Aleatória, você terá que encerrar o modo de execução de Programa.



Se você apertar |◀◀ ou ►►|

Pulará para a próxima gravação selecionada de modo aleatório.

## Repetição de Gravações ou CDs — Repetição de Execução

Você pode repetir todos os CDs, o programa ou a gravação individual sendo executada tantas vezes quanto quiser.

Para repetir a execução, aperte REPEAT durante ou antes da execução.

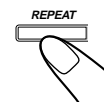

- Toda vez que for apertado o botão, o modo de execução repetida mudará da maneira descrita abaixo e o seguinte indicador acenderá na apresentação:



REPEAT 1: Repete uma gravação de um CD.

REPEAT 1 DISC\*: Repete todas as gravações de um CD.

REPEAT ALL DISC: Repete todas as gravações de todos os CDs.

- \* REPEAT 1 DISC não é usado para execução de Programa.

Para cancelar a execução de Repetição, aperte REPEAT repetidamente até o indicador de REPEAT (REPEAT 1, REPEAT 1 DISC ou REPEAT ALL DISC) desaparecer da apresentação.

- A execução Repetida e a execução Aleatória não podem ser usadas ao mesmo tempo.

## Impedimento de Ejeção de Disco — Travamento da Bandeja

Pode-se proibir a ejeção de CDs do aparelho e trancar os CDs.

- Esta operação é possível somente com o aparelho ligado e CD selecionado como a fonte.

### SOMENTE no aparelho:

Para proibir a ejeção de discos, aperte ▲ para o carrossel, pressionando ao mesmo tempo o ■.

“LOCKED” (trancado) aparecerá por pouco tempo, e o carrossel será trancado.

Para cancelar a proibição e destrancar os discos, aperte ▲ para o carrossel enquanto pressiona-se ■.

“UNLOCKED” (destrancado) aparecerá por pouco tempo, e o carrossel será destrancado.



Se você tentar ejetar os CDs

“LOCKED” aparecerá para informar que a Fechadura da Bandeja está ativa.





# Play-back de Fitas

## Play-back de uma Fita

**1** Aperte EJECT (▲) no deck que você quer usar.

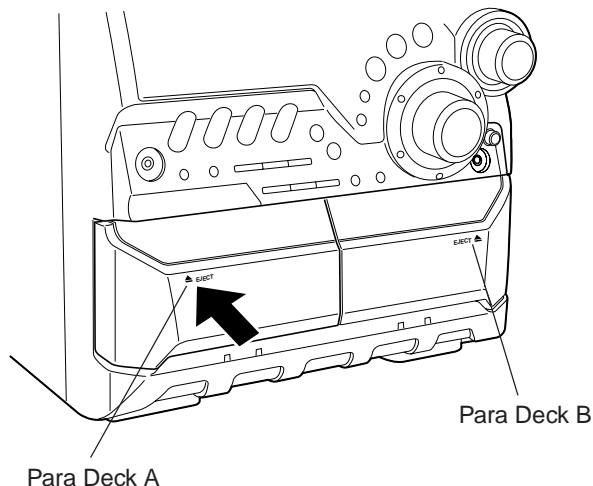

**2** Insira um cassete, com a parte exposta da fita para baixo.

- Você pode executar apenas o tipo I.

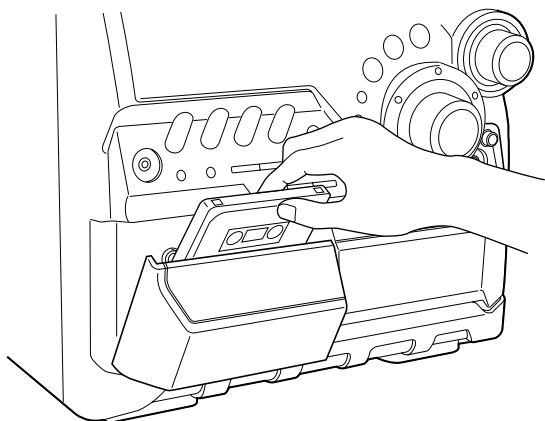

**3** Feche o encaixe de cassete com jeito.

Se você inserir cassetes em ambos os decks, A e B, será selecionado o último deck em que foi inserido um cassete.

**Para operar o outro deck,** aperte TAPE A ou TAPE B (ou TAPE A/B no controle remoto).

**4** Aperte TAPE ►.

Iniciará a execução da fita e piscará lentamente o indicador (►) da fita em uso.

Quando a fita tocar até seu fim, o deck parará automaticamente.

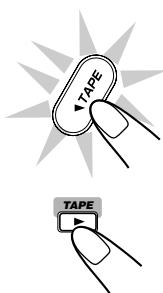

**Para parar durante a execução,** aperte ■.

**Para operar o outro deck,** aperte TAPE A ou TAPE B (ou TAPE A/B no controle remoto) e aperte TAPE ►.

**Para avançar a fita,** aperte ►► (ou ►►► no controle remoto). O indicador (►) da fita em uso começará a piscar rapidamente.

**Para rebobinar a fita,** aperte ◀◀ (ou ◀◀◀ no controle remoto). O indicador (◀) da fita em uso começará a piscar rapidamente.

**Para retirar o cassete,** aperte ▲ EJECT para deck A ou EJECT ▲ para deck B.

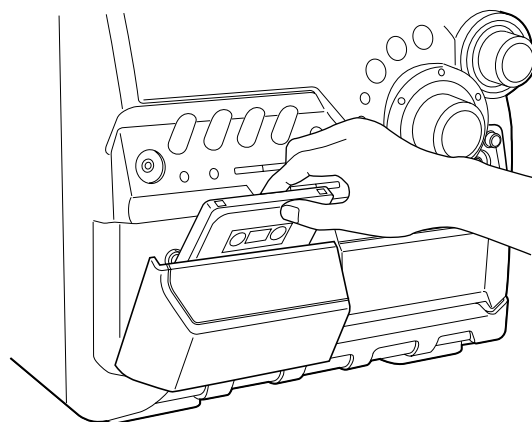
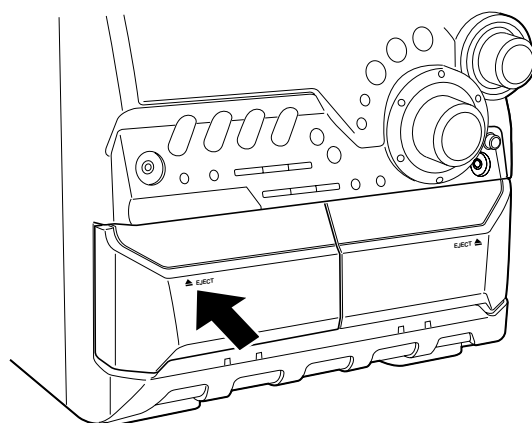

Não recomenda-se o uso da fita C-120 ou fita mais fina, visto que poderá ocorrer a deterioração de sua característica e, ainda, essa fita emaranha-se facilmente nos roletes de retesamento e cabrestantes.

# Gravação

## IMPORTANTE:

- A execução ou gravação de material protegido por direitos autorais, sem o consentimento do dono do copirraite, poderá ser ilegal.
- O nível de gravação é ajustado corretamente e automaticamente de modo que não seja afetado pelo controle do VOLUME, o controle do SOUND MODE e pelo controle do ACTIVE BASS EX. LEVEL (nível de extensão do grave ativo). Assim sendo, durante a gravação pode-se ajustar o som escutado sem afetar o nível da gravação.
- Durante a gravação, pode-se escutar o som em vários modos pelos alto-falantes ou fones. Porém, o som é gravado sem esses efeitos (veja página 11).
- Se as gravações que você fez tiverem ruído ou estática excessiva, poderá ser que o aparelho encontra-se perto demais a uma televisão. Repositione o aparelho afastado da televisão.
- Pode-se usar o tipo I de fita para gravação.

## Para proteger sua gravação

Os cassetes possuem duas pequenas abas na parte traseira para proteger contra desgravação ou regravação inesperada.

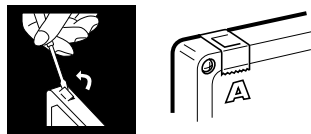

Para proteger sua gravação, retire essas abas.

Para regravar numa fita protegida, cubra as aberturas com fita adesiva.

## Para manter a melhor qualidade de som de play-back e de gravação

Se os cabeçotes, cabrestantes ou roletes de retesamento dos toca-fitas de cassete ficarem sujos, poderá ocorrer o seguinte:

- Qualidade deteriorada de som
- Som descontínuo
- Enfraquecimento do som
- Desgravação incompleta
- Dificuldade de gravação

## Para limpar os cabeçote, cabrestante e rolete de retesamento

Use cotonete de algodão umedecido em álcool.

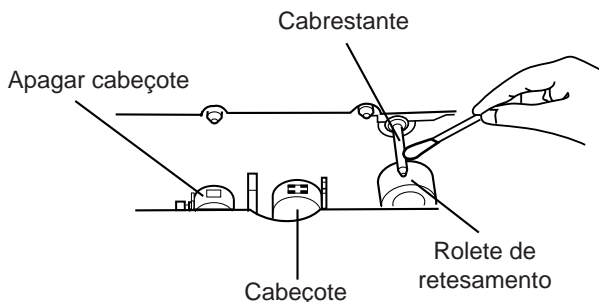

## Para desmagnetizar os cabeçote

Desligue o aparelho e use um desmagnetizador de cabeçote (disponível em lojas de aparelhos eletrônicos e de som).

## Gravação de uma Fita em Deck B

### SOMENTE no aparelho:

#### 1 Aperte EJECT ▲ para o Deck B.

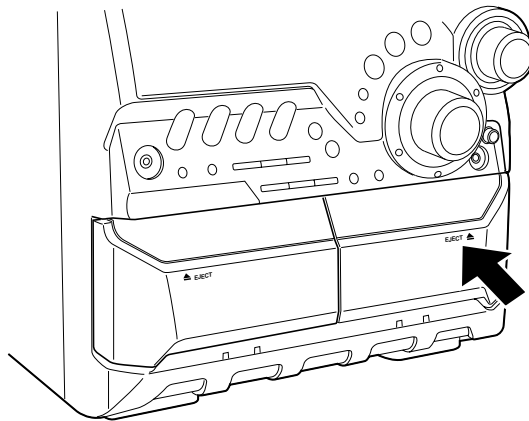

#### 2 Insira um cassete de gravação, com a parte exposta da fita para baixo.

#### 3 Feche o encaixe de cassete com jeito.

#### 4 Inicie o play-back da fonte — FM, AM, CD player ou equipamento auxiliar conectado na entrada de AUX IN.

- Se você quiser usar o método de copiar, veja “Cópia de Fitas” na página 18.
- Ao usar CD como a fonte, você também poderá usar CD Synchro Recording (Gravação Sincronizada de CD) (veja “Gravação Sincronizada com CD” na página 18).

#### 5 Aperte REC START/STOP.

Acenderá o indicador de REC (gravar) na apresentação e a gravação iniciará.



Para parar durante a gravação, aperte REC START/STOP novamente ou ■.

Para retirar o cassete, aperte EJECT ▲ do Deck B.



## Cópia de Fitos

### SOMENTE no aparelho:

**1** Aperte **TAPE** ► e ■.

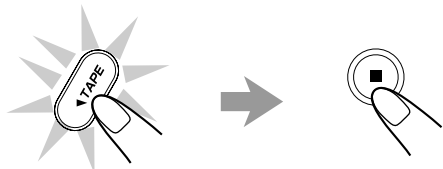

**2** Insira o cassete de fonte no Deck A e um cassete para gravação no Deck B.

**3** Aperte **DUBBING**.

Iniciará o processo de copiar.  
“DUBBING” aparecerá e o indicador REC (gravar) acenderá na apresentação.

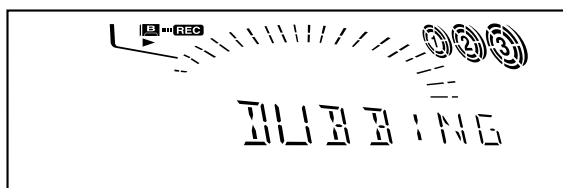
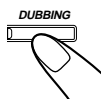

Para parar durante o processo de copiar, aperte ■.

Para retirar o cassete, aperte ▲ EJECT do Deck A e EJECT ▲ do Deck B.

## Gravação Sincronizada com CD

Pode-se gravar com facilidade um CD numa fita.

- As gravações poderão também ser feitas na seqüência que você especificou no programa.

### SOMENTE no aparelho:

**1** Insira um cassete de gravação no Deck B.

**2** Coloque um disco corretamente no círculo da bandeja de disco, com seu lado de etiqueta para cima.

**3** Aperte um dos botões numerados de discos (CD1, CD2 ou CD3) para seleccionar o disco e ■.

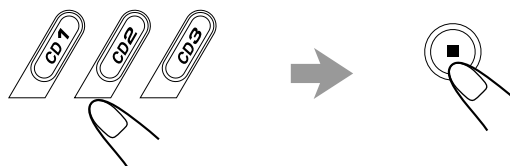

**4** Aperte **CD REC START**.

“CD REC” aparecerá e o indicador REC (gravar) acenderá na apresentação.

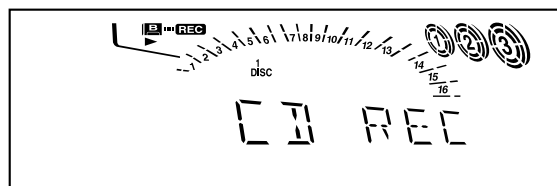
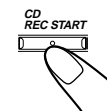

O Deck B começará a gravar e o CD player iniciará a execução.

Na conclusão da gravação, o CD player e o Deck B pararão.

Para parar durante a Gravação Sincronizada de CD, aperte ■.

Para retirar o cassete, aperte EJECT ▲ do Deck B.

# Uso de Microfones



Você pode desfrutar o canto acompanhado (karaoke), usando mistura de microfones.

## IMPORTANTE:

- Ajuste sempre o MIC LEVEL (nível do microfone) para MIN ao conectar ou desconectar o microfone.
- Quando não em uso, mantenha os microfones desconectados.

Se ocorrer uivo ou chiada (realimentação) ao usar o microfone, tome as seguintes medidas para evitar esses ruídos.

- Ajuste o MIC LEVEL (nível do microfone) e os controles de VOLUME.
- Evite apontar o microfone para os alto-falantes.

## Cantando Acompanhado (Karaoke)

Você pode desfrutar do canto acompanhado (karaoke), usando Mascaramento de Vozes. A Mascaramento de Vozes reduz a voz principal da fonte em execução enquanto toca uma fonte em estéreo.

- Esta função não pode ser usada para fitas ou discos multiplex.

### 1 Gire o MIC LEVEL para o MIN.



### 2 Conecte o microfone (não fornecido) inserindo seu plugue na entrada de MIC.

O indicador de karaoke (🎤) acenderá na apresentação.

### 3 Inicie a execução da fonte — CD, fita ou outro equipamento conectado.

### 4 Aperte KARAOKE no controle remoto repetidamente.

Toda vez que o botão for apertado, ligará (V.MASK) a Mascaramento de Vozes ou a desligará (OFF).



V.MASK: Reduz as vozes.

OFF: Cancela a Mascaramento de Vozes (continuará o play-back de estéreo normal).

### 5 Gire os controles de MIC LEVEL e VOLUME ao cantar no microfone.

Quando você terminar de cantar, cancele a função de Karaoke selecionando KARAOKE.

- Apertando REC START/STOP, você poderá gravar sua canção acompanhada se você quiser. (Para maiores detalhes, veja página 17).
- Para parar durante a gravação, aperte ■.

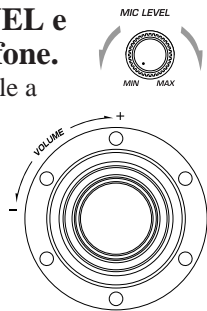

Se você usar as seguintes fontes como a fonte de execução para Mascaramento de Vozes, não poderá obter resultados satisfatórios

- Programas de rádio — O sinal de rádio não é tão confiável quanto os sinais que vêm de uma fita ou CD.
- Fontes de sons em Mono.
- Fitas mau copiadas.
- Fontes gravadas com duetos, eco forte, um coro ou com apenas poucos instrumentos.

Para aplicar um eco a sua voz

Aperte ECHO no controle remoto, fazendo o indicador de eco (🎤) acender na apresentação. Toda vez que o botão for apertado, o nível de eco mudará da seguinte maneira.

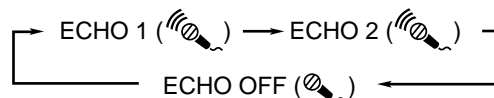

Quanto maior o número, mais forte será o efeito de eco aplicado na sua voz.

## Mistura de Microfones

Ao usar um microfone com qualquer fonte de play-back, siga o procedimento abaixo.

### 1 Gire o MIC LEVEL para o MIN.



### 2 Conecte o microfone (não fornecido) inserindo seu plugue na entrada de MIC.

### 3 Inicie a execução da fonte — CD, fita ou outro equipamento conectado.

### 4 Gire os controles de MIC LEVEL e VOLUME ao cantar no microfone.

- Apertando REC START/STOP, você poderá gravar sua canção acompanhada se você quiser. (Para maiores detalhes, veja página 17).
- Para parar durante a gravação, aperte ■.

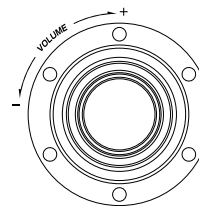



São três os cronômetros disponíveis — Cronômetro Diário, Cronômetro de Gravação e o Cronômetro de Dormir.

Antes de usar os cronômetros, será necessário acertar o relógio embutido no aparelho. (Veja “Acerto do Relógio” na página 9).

## Uso do Cronômetro Diário

Usando o Cronômetro Diário, você poderá se despertar com a sua música ou programa de rádio favorito. Pode-se acertar o cronômetro com o sistema ligado ou não.

### Como Funciona o Cronômetro Diário

O aparelho liga automaticamente, ajusta o nível de volume conforme o nível programado e começa a tocar a fonte especificada ao chegar a hora de ligar (o indicador ☹ piscará durante a operação do cronômetro). Depois, ao chegar a hora de desligar, o aparelho desligará automaticamente (ficando em espera).

O ajuste do cronômetro permanecerá memorizado até que você o mude.

- Existe um prazo limitado para a execução dos seguintes passos. Se cancelar o ajuste antes de você terminar, comece novamente desde o passo 1.
- Se você cometer um erro ao acertar o cronômetro, aperte CANCEL. (Porém, isto não funciona sempre. Se CANCEL não funcionar, aperte CLOCK/TIMER repetidamente e comece novamente desde o passo 1).

#### Antes de começar...

- Ao usar um CD como a fonte a ser executada —  
– Certifique-se de que um CD esteja na bandeja do número de disco atualmente selecionado.
- Ao usar uma fita como a fonte a ser executada —  
– Certifique-se de que uma fita esteja no toca-fita cujo indicador (A ou B) está iluminado na apresentação.
- Ao usar um componente externo como a fonte a ser executada —  
– Ajuste o cronômetro do componente externo para a mesma hora.

### SOMENTE no aparelho:

#### 1 Aperte CLOCK/TIMER repetidamente até aparecer “DAILY” (diário) na apresentação.

O indicador ☹ acenderá e o indicador do DAILY (cronômetro diário) também começará a piscar na apresentação.

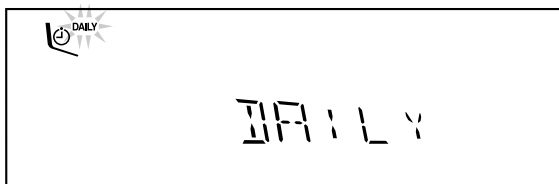

- Toda vez que o botão for apertado, os modos de ajuste do cronômetro mudarão da seguinte maneira:

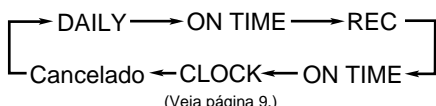

#### 2 Aperte CLOCK/TIMER novamente.

“ON TIME” (hora de ligar) aparecerá por 2 segundos e o aparelho entrará no modo de acerto da hora de ligar.

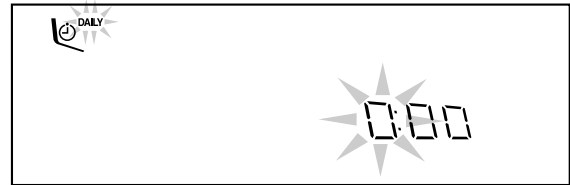

#### 3 Acerte a hora que você deseja que o aparelho ligue.

- 1) Aperte ◀◀ ou ▶▶ para acertar a hora e depois, aperte SET.
- 2) Aperte ◀◀ ou ▶▶ para acertar o minuto e depois, aperte SET. “OFF TIME” (hora de desligar) aparecerá por 2 segundos e o aparelho entrará no modo de acerto da hora de desligar.

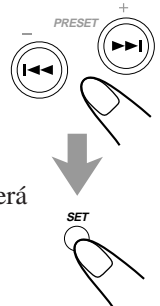

#### 4 Acerte a hora que você deseja que o aparelho desligue (fique em standby).

- 1) Aperte ◀◀ ou ▶▶ para acertar a hora e depois, aperte SET.
- 2) Aperte ◀◀ ou ▶▶ para acertar o minuto e depois, aperte SET. O aparelho entrará no modo de seleção de fonte.

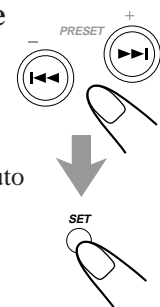

#### 5 Acerte ◀◀ ou ▶▶ para selecionar a fonte a ser executada e depois aperte SET.

- Cada vez que for apertado ◀◀ ou ▶▶, a fonte mudará da seguinte maneira:

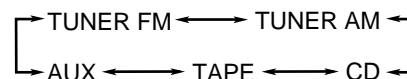

- TUNER FM: sintoniza uma estação de FM especificada ou programada. → seguir para o passo 6.
- TUNER AM: sintoniza uma estação de AM especificada ou programada. → seguir para o passo 6.
- CD: executa um disco a partir da primeira gravação. → seguir para o passo 7.
- TAPE: toca uma fita no Deck A ou B. → seguir para o passo 7.
- AUX: executa uma fonte externa. → seguir para o passo 7.

**6** Depois de selecionar “TUNER FM” ou “TUNER AM” no passo 5. Selecione um número da estação programada.

Aperte ◀◀ ou ▶▶ para selecionar o número da estação programada e aperte SET. O aparelho entrará no modo de ajuste de volume.

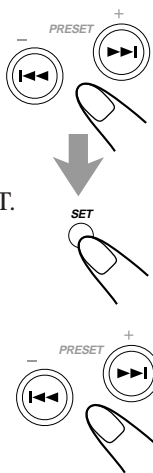

**7** Aperte ◀◀ ou ▶▶ para ajustar o nível do volume.

• Você poderá selecionar o nível de volume desde VOL MIN, VOL 1 — VOL 30 e VOL MAX.

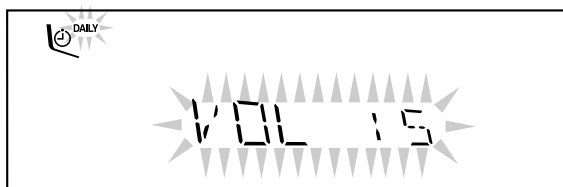

**8** Aperte SET para completar o ajuste do Cronômetro Diário.

O indicador de DAILY (cronômetro diário) parará de piscar mas permanece iluminado. Serão mostrados na apresentação e em seqüência, os ajustes que você fez para sua confirmação.

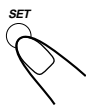

**9** Aperte ◻/I STANDBY/ON para ligar o aparelho (em standby) se você ajustou o Cronômetro Diário com o aparelho ligado.

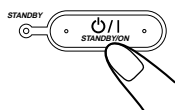

Se o aparelho estiver ligado ao chegar a hora marcada no cronômetro para se ligar

O Cronômetro Diário não funcionará.

**Para ligar ou desligar o Cronômetro Diário depois de completar o ajuste deste**

**1** Aperte CLOCK/TIMER repetidamente até aparecer “DAILY” na apresentação.



**2** Para desligar o Cronômetro Diário, aperte CANCEL.



O indicador de DAILY (cronômetro diário) desaparecerá da apresentação (“OFF” aparecerá por pouco tempo).

O Cronômetro Diário será cancelado, mas o ajuste do Cronômetro Diário permanecerá na memória.

**Para ligar o Cronômetro Diário, aperte SET.**

O indicador de DAILY (cronômetro diário) acenderá na apresentação. Serão mostrados na apresentação e em seqüência, os ajustes que você fez para sua confirmação.

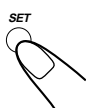

**Uso do Cronômetro de Gravação**

Usando o Cronômetro de Gravação, você poderá fazer, automaticamente, uma fita de uma transmissão de rádio. Pode-se acertar o cronômetro com o sistema ligado ou não.

**Com o funciona o Cronômetro de Gravação**

O aparelho, automaticamente, ligará, sintonizará a estação especificada, ajustará o volume para “VOL MIN” e começará a gravar quando chegar a hora de ligar (o indicador ☺ piscará enquanto o cronômetro estiver em operação). Depois, ao chegar a hora de desligar, o aparelho desligará automaticamente (ficando em espera).

O ajuste do cronômetro permanecerá memorizado até que você o mude.

- Existe um prazo limitado para a execução dos seguintes passos. Se cancelar o ajuste antes de você terminar, comece novamente desde o passo 1.
- Se você cometeu um erro ao acertar o cronômetro, aperte CANCEL. (Porém, isto não funciona sempre. Se CANCEL não funcionar, aperte CLOCK/TIMER repetidamente e comece novamente desde o passo 1).

**SOMENTE no aparelho:**

**1** Insira um cassete de gravação no Deck B.

**2** Aperte CLOCK/TIMER repetidamente até aparecer “REC” na apresentação.



O indicador ☺ acenderá e o indicador de REC (cronômetro de gravação) também começará a piscar na apresentação.



- Toda vez que o botão for apertado, os modos de ajuste do cronômetro mudarão da seguinte maneira:

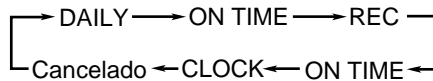

(Veja página 9.)

**3** Aperte CLOCK/TIMER novamente.

“ON TIME” (hora de ligar) aparecerá por 2 segundos e o aparelho entrará no modo de acerto da hora de ligar.

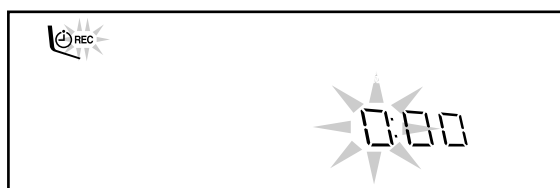



#### 4 Acerte a hora que você deseja que o aparelho ligue.

- 1) Aperte ◀◀ ou ▶▶ para acertar a hora e depois, aperte SET.
- 2) Aperte ◀◀ ou ▶▶ para acertar o minuto e depois, aperte SET. “OFF TIME” (hora de desligar) aparecerá por 2 segundos e o aparelho entrará no modo de acerto da hora de desligar.

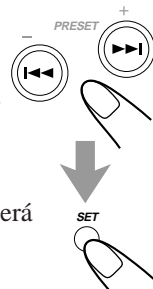

#### 5 Acerte a hora que você deseja que o aparelho desligue (fique em standby).

- 1) Aperte ◀◀ ou ▶▶ para acertar a hora e depois, aperte SET.
- 2) Aperte ◀◀ ou ▶▶ para acertar o minuto e depois, aperte SET. O aparelho entrará no modo de seleção de estação programada.

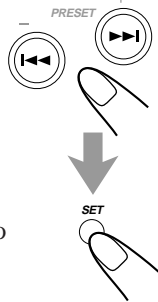

#### 6 Selecione uma estação programada.

- 1) Aperte ◀◀ ou ▶▶ para selecionar a banda (“TUNER FM” ou “TUNER AM”) e aperte SET.
- 2) Aperte ◀◀ ou ▶▶ para selecionar um número do canal programado e aperte SET. O indicador de REC (cronômetro de gravação) parará de piscar, permanecendo iluminado. Serão mostrados na apresentação e em seqüência, os ajustes que você fez para sua confirmação.

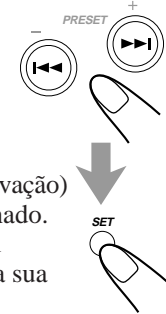

#### 7 Aperte ⏻/I STANDBY/ON para ligar o aparelho (em standby) se necessário.

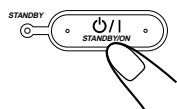

Se você quiser escutar outra fonte durante uma gravação

Aperte REC START/STOP ou ■ para parar a gravação. Não se pode mudar a fonte sem parar a gravação.

#### Para ligar ou desligar o Cronômetro de Gravação depois de completar o ajuste deste

- 1 Aperte CLOCK/TIMER repetidamente até aparecer “REC” na apresentação.



- 2 Para desligar o Cronômetro de Gravação, aperte CANCEL.

O indicador de REC (cronômetro de gravação) desaparecerá da apresentação (“OFF” aparecerá por pouco tempo). O Cronômetro de Gravação será cancelado, mas o ajuste do Cronômetro permanecerá na memória.



#### Para ligar o Cronômetro de Gravação, aperte SET.

O indicador de REC (cronômetro de gravação) acenderá na apresentação. Serão mostrados na apresentação e em seqüência, os ajustes que você fez para sua confirmação.

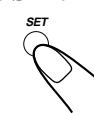

### Uso do Cronômetro de Dormir

Com o Cronômetro de Dormir, você poderá adormecer, escutando música. Pode-se acertar o Cronômetro de Dormir com o aparelho ligado.

#### Como Funciona o Cronômetro de Dormir

O aparelho desliga automaticamente ao completar o prazo especificado.

#### SOMENTE no controle remoto:

##### 1 Aperte SLEEP.

Aparecerá o prazo até a hora de desligar e o indicador de SLEEP começará a piscar na apresentação.

- Toda vez o botão for apertado, o prazo (duração) mudará da seguinte maneira.

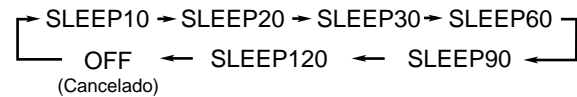

##### 2 Espere aproximadamente 5 segundos depois de especificar o prazo (duração).

O indicador de SLEEP parará de piscar e permanecerá iluminado.

Para conferir o tempo restante até desligar, aperte SLEEP uma vez, fazendo aparecer, por aproximadamente 5 segundos, o tempo restante até a hora de desligar.

Para mudar o prazo de desligar, aperte SLEEP repetidamente até aparecer na apresentação o prazo desejado.

Para cancelar o ajuste, aperte SLEEP repetidamente até “OFF” aparecer na apresentação, fazendo o indicador de SLEEP desaparecer da apresentação.

- O Cronômetro de Dormir será cancelado também ao desligar o aparelho.

### Prioridade de Cronômetro

Visto que cada cronômetro pode ser acertado separadamente, convém saber o que acontecerá se coincidirem os ajustes destes cronômetros.

Eis alguns exemplos.

- O Cronômetro de Gravação tem prioridade acima do Cronômetro Diário.

Se Cronômetro Diário for ajustado para ligar durante a operação do Cronômetro de Gravação, o Cronômetro Diário não ligará.

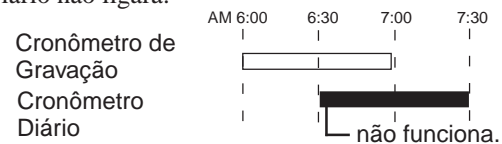

- Se o Cronômetro de Dormir coincidir com outro cronômetro (Cronômetro Diário ou Cronômetro de Gravação), terá prioridade o cronômetro com a hora/tempo mais cedo de desligar.

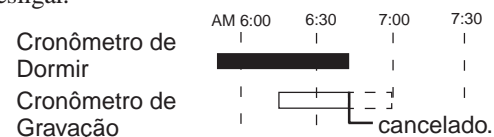

Ao usar o Cronômetro de Gravação e o Cronômetro de Dormir ao mesmo tempo, preste atenção especial à hora de desligar.

# Manutenção



Para obter o melhor desempenho do aparelho, mantenha sempre limpos os discos, fitas e o mecanismo.

## Manuseio de Discos



- Retire o disco de sua capa segurando-o pela beirada enquanto aperta ligeiramente o buraco no centro.
- Não toque na superfície lustroso do disco, nem dobre o disco.
- Reponha o disco na sua capa depois do uso para evitar deformação.

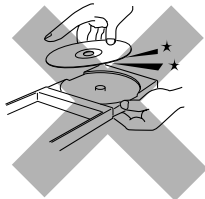

- Tome cuidado para não arranhar a superfície do disco ao repô-lo em sua capa.
- Evite a exposição à luz solar direta, às temperaturas extremas e à umidade.



### Para limpar o disco

Limpe o disco com um pano macio, seguindo linha reta do centro até a beirada.

## Manuseio de fitas cassete

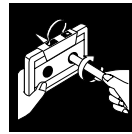

- Se a fita for solta no cassete, retese-a inserindo um lápis num dos carretéis e girando-o.
- Se a fita for solta, poderá ficar estirada, cortada ou ser presa no cassete.

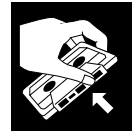

- Tome cuidado para não tocar na superfície da fita.



- Evite armazenar as fitas nos seguintes lugares:
  - Lugares poeirentos
  - Expostos à luz solar direta ou a calor
  - Áreas úmidas
  - Perto de um ímã



NÃO use solvente — tal como produto de limpeza para disco convencional, spray, tiner ou benzina — para limpar o disco.

# Apuração de Falhas



Se você tiver problema com seu aparelho, procure nesta lista uma solução provável antes de pedir o serviço de conserto. Se você não conseguir resolver o problema usando as sugestões aqui fornecidas ou se o aparelho foi danificado fisicamente, chame uma pessoa qualificada, tal como o revendedor autorizado, para serviço de conserto.

Sintoma	Causa	Ação
Não é possível cancelar a demonstração da apresentação.	São apertados outros botões para cancelar a demonstração da apresentação.	Aperte DEMO no aparelho. (Veja página 8).
Não se escuta som.	As conexões são incorretas ou soltas.	Verifique todas as conexões e faça as correções. (Veja páginas 6 a 8).
É difícil escutar as estações de rádio por causa de ruído.	<ul style="list-style-type: none"> <li>• As antenas estão desconectadas.</li> </ul>	<ul style="list-style-type: none"> <li>• Reconecte as antenas corretamente e firmemente.</li> <li>• Mude a posição e direção da antena de AM de laço.</li> <li>• Estenda a antena de FM na melhor posição.</li> </ul>
O som do disco é descontínuo.	O disco é arranhando ou sujo.	Limpe ou troque o disco. (Veja acima).
O carrossel não abre ou fecha.	<ul style="list-style-type: none"> <li>• O cabo de alimentação de energia não está conectado.</li> <li>• O carrossel está trancado.</li> </ul>	<ul style="list-style-type: none"> <li>• Conecte o cabo de energia.</li> <li>• Destranque o carrossel. (Veja página 15).</li> </ul>
O disco não toca.	O disco está colocado de cabeça para baixo.	Coloque o disco com o lado da etiqueta para cima.
Os decks de cassete não abrem.	A fonte de energia foi desconectada quando a fita estava em movimento.	Ligue o aparelho.
Não é possível gravar.	Foram removidas as abas pequenas da parte traseira do cassete Cubra os buracos com fita adesiva.	Cubra os buracos com fita adesiva.
Perde-se o efeito estereofônico.	A Mascaramento das Vozes foi ativada.	Cancela a Mascaramento das Vozes. (Veja página 19).
As operações estão desativadas.	O microprocessador embutido poderá não funcionar bem devido a interferência elétrica externa.	Desconecte o cabo de energia e volte a conectá-lo novamente.
Não é possível operar o aparelho usando o controle remoto.	<ul style="list-style-type: none"> <li>• O caminho entre o controle remoto e o sensor remoto no aparelho está impedido.</li> <li>• As baterias estão esgotadas.</li> </ul>	<ul style="list-style-type: none"> <li>• Remova a obstrução.</li> <li>• Troque as pilhas.</li> </ul>

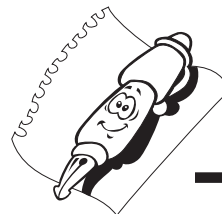

## Seção do amplificador — CA-MXK5

Potência da saída:

**80 W por canal, min. RMS, impelido para 6  $\Omega$  a 1 kHz sem mais de um total de 10% de distorção harmônica.**

Impedância/Sensibilidade da Entrada do Áudio (a 1 kHz)

AUX: 530 mV/50 k $\Omega$

MIC: 2,5 mV/5 k $\Omega$

Impedância/Alto-falantes: 6  $\Omega$  — 16  $\Omega$

### Tuner

Alcance da sintonização de FM: 87,50 MHz — 108,00 MHz

Alcance da sintonização de AM:

Em intervalos de 9 kHz: 531 kHz — 1 602 kHz

Em intervalos de 10 kHz: 530 kHz — 1 710 kHz

### CD player

Capacidade para CDs: 3 CDs

Alcance dinâmico: 85 dB

Relação de sinal-contra-ruído: 85 dB

### Toca-fita de cassete

Resposta de frequência

Normal (tipo I): 50 Hz — 14 000 Hz

Wow e tremulação

0,15% (WRMS)

### Geral

Requisito de energia: CA 110 V / 127 V / 220 V / 230 V — 240 V  $\sim$ , (Ajustável com o seletor de voltagem), 50 Hz / 60 Hz

Consumo de energia: 120 W (em operação)  
17 W (em standby)

Dimensões (aprox.): 270 mm x 317 mm x 447 mm  
(L/A/P)

Peso (aprox.): 8,6 kg

### Acessórios fornecidos

Veja página 6.

## Seção do alto-falante — SP-MXK5

Tipo: Reflexão de graves em 3 direções

Unidades de alto-falante:

Woofers: cone de 13,5 cm x 1

Midrange: cone de 5 cm x 1

Tweeter: domo de 2 cm x 1

Capacidade de manejo de potência: 90 W

Impedância: 6  $\Omega$

Faixa de frequências: 45 Hz — 20 000 Hz

Nível de pressão do som: 82 dB/W•m

Dimensões (aprox.): 215 mm x 323 mm x 242 mm  
(L/A/P)

Peso (aprox.): 3,3 kg cada

Os desenhos e especificações estão sujeitos à alteração sem aviso prévio.



**Mains (AC) Line Instruction (not applicable for Europe, U.S.A., Canada, Australia, and U.K.)**

**Instrucción sobre la línea de la red (CA) (no aplicable para Europa, EE.UU., Canadá, Australia, ni el Grã-Bretanha)**

**Instrução sobre a tensão da rede eléctrica (CA) (não aplicável para a Europa, os E.U.A., o Canadá, a Austrália e o Reino Unido)**

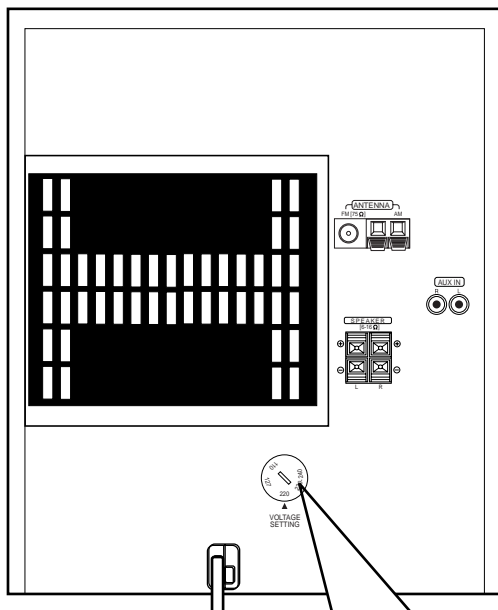

**IMPORTANT for mains (AC) line**

BEFORE PLUGGING IN, do check that your mains (AC) line voltage corresponds with the position of the voltage selector switch provided on the outside of this equipment and, if different, reset the voltage selector switch, to prevent from a damage or risk of fire/electric shock.

**IMPORTANTE para la línea de la red (CA)**

ANTES DE ENCHUFAR EL EQUIPO, compruebe si la tensión de la línea de la red (CA) corresponde con la posición del selector de tensión situado en la parte exterior del equipo, y si es diferente, reajuste el selector de tensión para evitar el riesgo de incendios/descargas eléctricas.

**IMPORTANTE para a ligação à tensão da rede (CA)**

ANTES DE LIGAR O APARELHO A UMA TOMADA DA REDE, verifique se a tensão da rede CA corresponde à posição do seletor de voltagem localizado na parte externa deste equipamento. Caso não corresponda, reajuste o seletor de voltagem a fim de evitar avarias ou riscos de incêndio e choque elétrico.

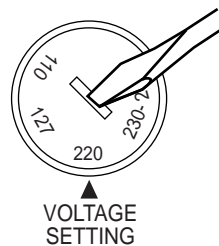

**JVC**

VICTOR COMPANY OF JAPAN, LIMITED